

中文版

Graphics Solutions for Professionals

Matrox QID Series

QID • QID Pro • QID Low-profile

User Guide

2006.08.29

www.matrox.com/graphics

matrox
Graphics for Professionals

目錄

目錄.....	0
1. 簡介.....	1
2. 硬體安裝.....	3
3. 軟體安裝.....	9
4. 電視輸出.....	11
5. 困難排除.....	15
6. 進階困難排除.....	19
7. 產品訊息.....	34
8. 硬體資訊.....	35
9. 售後服務.....	40

著作權©2006 雄浪國際股份有限公司。版權所有。

未經雄浪國際股份有限公司畫面允許不得複製、保存本手冊的任何部分於任何形式(電子式或機械式)。本使用手冊的資料內容若有任何更變，恕不另行通知。

在本手冊中所提及的產品或品牌名稱都是各所屬公司的商標或註冊商標。

簡介

感謝你使用 Matrox QID Series(Quad Information Display)的顯示卡。本產品是張高顯示性能顯示卡。Matrox QID Series允許同時間控制4個螢幕。透過QID Series (AGP版本)能夠支援TV的輸出訊號。

產品內容

Matrox QID and QID Pro

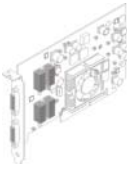

Matrox QID Series
(AGP版本)



2條 FH60 to Dual DVI
連接線



4 個 DVI to D-Sub 轉接頭

Matrox QID Low-profile PCI and PCIe

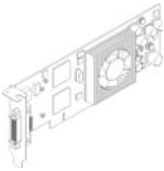

Matrox QID Series
(Low-profile PCI 版本)



1條 KX20 to Quad DVI
連接線



4 個 DVI to D-Sub 轉接頭

軟體支援 (for Windows 2000/XP)

Matrox PowerDesk-SE — 使用 Matrox 的產品

其他軟體 — 參考 CD-ROM 內的檔案

安裝介紹



注意: 如果您的顯示卡已經順利安裝在您的電腦裡，使用手冊裡的一些安裝訊息可能步適用於您。如果你要重新安裝您的顯示卡，那麼下列的訊息可能對你有幫助。

安裝您的 Matrox 產品:

1. 安裝您的顯示卡 — 參考第3頁的“硬體安裝”。
2. 連接你的顯示器 — 參考第6頁的“連接設定”。
3. 安裝軟體 — 參考第9頁的“軟體安裝”。

硬體安裝

這個章節是敘述如何安裝 Matrox 顯示卡，若尚未安裝請將電腦機殼打開，有關這方面的資訊請參考您的系統的使用手冊。



警告：為了避開個人損害，當您需要觸碰內部零件時，請先關閉您的電腦和拔除電源插頭並且等待冷卻；靜電會造成電子零件的損壞，在觸碰任何電子零件前，您可利用接觸任何金屬外殼，從身體排除靜電。當您手拿顯示卡時，請小心的握它的邊緣並且避免接觸電子零件和電路板。



警告：大部分的 Matrox low-profile 顯示卡都能安裝在標準的(ATX)的系統內。如果您的系統是屬於 low-profile 的系統，您可能需要改變您的顯示卡為 low-profile 支架版本才能安裝。有關這方面的資訊請參考第 5 頁的“更換成 low-profile 支架的顯示卡”。

1. 打開您的電腦並且移除您已經存在的顯示卡。

如果您的顯示卡還未安裝在您的電腦裡請先參考**步驟 2**

- a. 在 Windows 內的**控制台裡的新增移除程式**，
移除任何顯示卡的驅動程式。重新啟動您的電腦確認設定完成。
在重新啟動電腦後，系統會要求您重新安裝驅動程式，請點選取消。
- b. 關閉您的電腦以及其他週邊設備如顯示器或印表機。
- c. 打開您的電腦並且移除您已經存在的顯示卡(如果有的話)。
(電腦主機板已經內建顯示晶片，在 Matrox 顯示卡後自行關閉此顯示晶片，有關這方面的資訊請參考您的訊息手冊。)

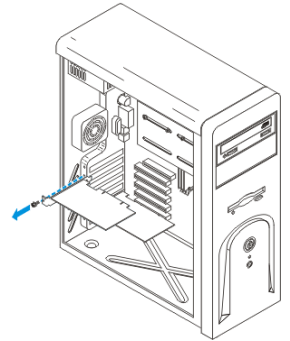

*當多螢幕顯示時，您可能使用您現行的顯示卡，關於更多的資訊，請參考 Windows Online Help 線上幫助中的“Multiple Display Support”

2. 選擇匯流排

多數的電腦中擁有不同類型的擴充插槽。根據您的 Matrox 的顯示卡選擇 AGP、PCI、PCI Express×16(PCIe)中正確的擴充插槽。如果是 PCI 的顯示卡，則可以支援 64-bit 和 32-bit 的插槽。您的系統手冊將會說明，在電腦每一種擴充槽的識別位置。

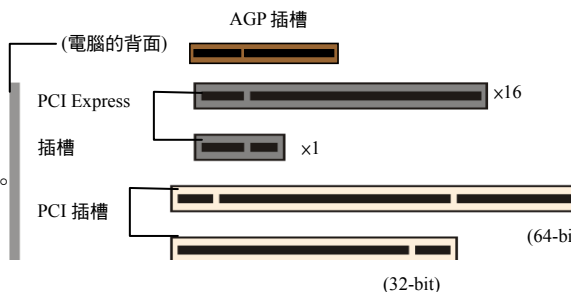

注意:如果你在 PCI-X 相容的槽裡使用一張 PCI 顯示卡。您可以選擇 PCI 插槽的介面影響您的顯示卡或系統效能。



警告：安裝您的 Matrox 顯示卡至錯誤的擴充槽，將有可能損壞您的顯示卡或電腦。

如果您是 PCI 顯示卡而且是(32 or 64-bit)的版本，PCI 的插槽是有所不同的，一部分顯示卡的邊緣的連接(最接近支架的部份)或是擴充的部份(最接近電腦背面的部份)都能使用。

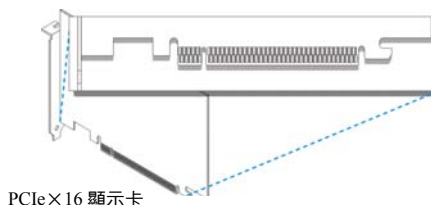
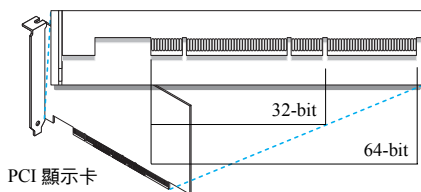
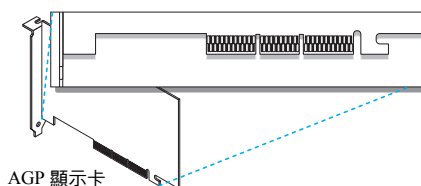

3. 安裝您的 Matrox 顯示卡

- a. 選擇 Matrox 顯示卡使用的插槽並且移走和保留固定的螺絲。
- b. 將顯示卡平穩的放入插槽，直到完全的穩固為止。
- c. 把保留的螺絲鎖緊並且固定您的 Matrox 顯示卡。

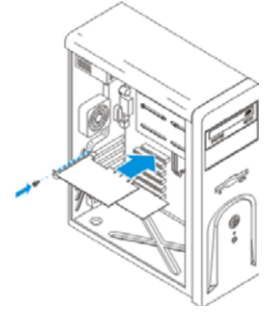

在 Low-profile 顯示卡上

大部分的 Matrox low-profile 顯示卡能支援 ATX 支架的標準規格的系統，下列步驟是指導你如何更換顯示卡的支架。

1. 從您的 Matrox 顯示卡上方鬆開(a)部份的螺絲，然後接著鬆開(b)部份的螺絲。

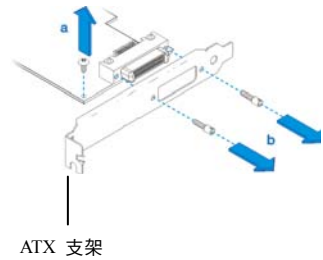

2. 裝上新的支架並鎖上螺絲。

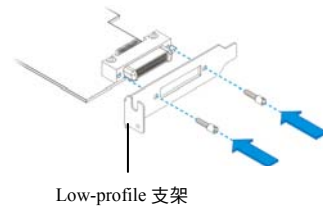

連接設定

這章節是敘述如何連接您的顯示器到您的顯示卡。



注意: Windows 2000/XP 和 DOS 一如果你想要在 Matrox 顯示卡使用 TV 輸出, 你必須使用雙 TV 輸出的連接線。有關這方面 的資訊請參考第 12 頁的 “ TV 輸出 ” 。

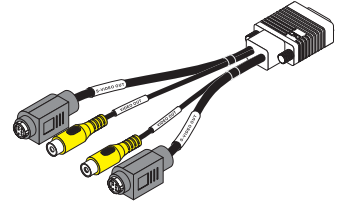

雙 TV 輸出的連接線(選購品)

使用 4 台螢幕, 請確認您的顯示器的設定(如: 顯示解析度、更新頻率)。不論是類比或數位, 所有的螢幕必須相同的設定。

同時間使用 4 台的螢幕, 某些限制是可以被允許的。有關這方面的資訊請參考線上版本“顯示資訊”。

1. 連接您的雙螢幕連接線或是四螢幕的連接線。

QID 和 QID Pro—把雙螢幕的連接線連接到您的 Matrox 顯示卡。確定連接是完全控緊



警告: 為了避免 LFH60 的轉接頭連接雙螢幕的連接線或是顯示卡時的損壞, 請儘可能的固定連接線與顯示卡之間的連接。請確認您的連接線與顯示卡能正確的連接避免 PIN 角在連接時的損壞。

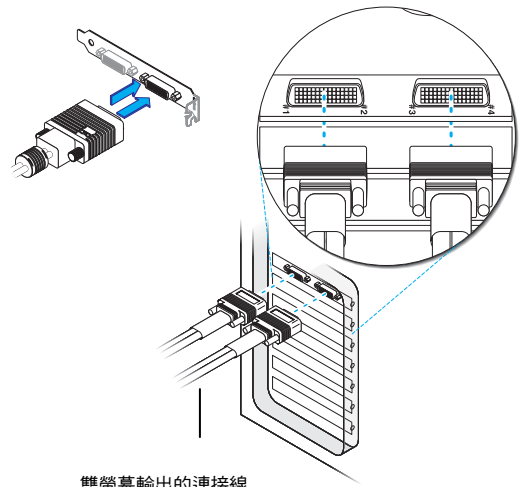

雙螢幕輸出的連接線

QID Low-profile PCI 和 PCIe—把雙螢幕的線材連接到您的 Matrox 顯示卡，確定連接是完全拴緊的。

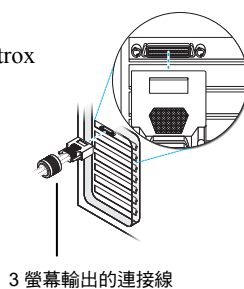

2. 連接您的顯示器。

如果您的顯示器是使用 HD-15 的連接線，需使用 DVI-HD15 的轉接頭把顯示器和雙螢幕的連接線連接起來。DVI-to-HD15 的轉接頭已經能夠連接您的雙螢幕的連接線。

如果您的顯示器擁有 DVI 連接頭，直接連接到您的顯示卡，不必再透過 DVI-to-HD15 轉接頭。您可以再透過 DVI-to-HD15 的轉接頭來連接您的電腦。

確認您的連接都被正確的固定。

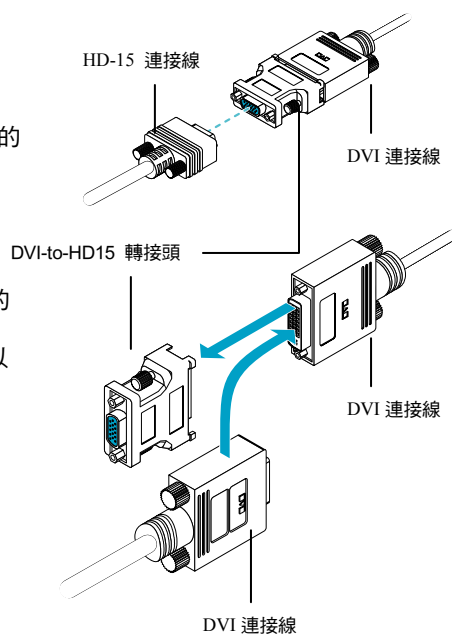

i **備註：** 當連接數位顯示器至您的 Matrox 產品時(通常是數位輸入的 LCD 顯示器)，則顯示器必須擁有 DVI 連接頭。如果您有類比顯示器(採用類比訊號的顯示器)擁有 DVI 連接頭，並且希望能連接至 HD-15 連接頭，您將需要特定轉接器，如果您的顯示器沒有包含這個轉接器，請您洽詢顯示器的供應商。有些顯示器 DVI 連接頭同時支援數位及類比訊號輸入，當您使用顯示器時請確認它的設定使用正確的輸入類型，如果您需要更多的資訊，請閱讀顯示器手冊。



HD-15 連接頭(類比)

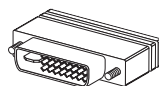

DVI 連接頭(數位)

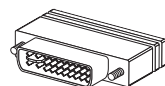

HD-15 連接頭(類比)



注意：顯示器依照連接的訊號埠而編號。當您重新動電腦時訊號會依序顯示畫面。如果您有已安裝另一張顯示卡，螢幕的編號將會不同。

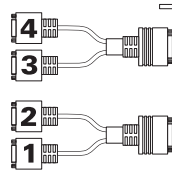

QID and QID Pro

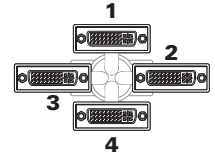

QID Low-profile PCI and PCIe

您的 Matrox 顯示卡已經安裝完成，請重新啟動您的電腦並安裝 Matrox 軟體。(參考第 9 頁的“軟體安裝”)

軟體安裝



這本指南有參考僅限於安裝 MatroxCD-ROM。如果您的 Matrox 產品並非完整的包裝(例如：顯示卡經安裝在您的電腦上)，您的產品可能沒有包含光碟。

如果你沒有這 CD-ROM，在這本手冊裡的某些參考可能無法解決您軟體上的問題。關於更多的訊息請聯絡您的系統廠商。

W

這個章節是說明在 Windows 2000/XP 下如何安裝 Matrox 軟體。

您可能需要管理者授權安裝某些程式，有關更多資訊請參考 Windows 檔。

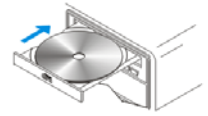

1. 安裝顯示卡驅動程式

當您重新開機時，Windows 會自動搜尋硬體。如果之前 Matrox 驅動程式並未安裝，Windows 會自動引導你進入驅動程式。遵循關於螢幕的指示。有兩種顯示卡的版本支援 Matrox QID 系列的产品：

■ Version 1.X (SE)：最多能支援到 4 個畫面的延伸或是獨立的顯示，單一畫面的最大顯示能支援 1600×1200。此版本有支援 16：9、16：10 的解析度。Matrox QID(AGP 版本)的顯示支援 TV 訊號的輸出。

■ Version 2.X (SE)：最多能支援到 4 個畫面的延伸或是獨立的顯示，單一畫面的最大顯示能支援 1600×1200，也能設定固定的解析度 800×600、1024×768、1280×1024、1600×1200。此版本不支援 TV 輸出的訊號。

(Matrox 光碟內的驅動程式能適用於 Win2kxp_sp1、Win2kxp_sp2)

2. 安裝非必備軟體

你的電腦已經重新啟動之後，放入(或者重新啟動)光碟內的驅動程式將會自會啟動*。安裝程式將列出您可安裝的附加的項目，請依照螢幕畫面說明進行安裝。

*如果光碟放入後未自動執行，您可以從檔案中自行尋找光碟並啟動它。

3. 改變您的顯示器設定

為了充分利用您的顯示卡，確定您每一個顯示器(或是 TV)都有正確的顯示器設定。



- a 在 Windows 桌面背景按右鍵，再按一下「內容」→「設定值」→「進階」→「顯示器」。
- b 如果“**隱藏此監視器無法顯示的模式**”是有效的，確定這是允許的，在“**顯示更新頻率**”下，選擇列表中的最高的更新率。
- c 按「確認」→「完成」

有關於更多 Windows 視窗顯示器設定的資訊，請參考視窗作業系統文件。



警告：如果不正確的軟體顯示器設定被套用，有些顯示器可能會永久的損壞。有關於更多的資訊，請參考顯示器使用手冊。

4. 設定您的顯示軟體

使用 Matrox PowerDesk 軟體改變顯示設定或進入 Matrox 功能選單。進入 PowerDesk，連續按二次圖像()在您的 Windows 工具列。PowerDesk 圖像在 Windows XP 裡，您可能需要按“ Show hidden icons”鍵()在您的工具列。有關更多的資訊對於如何使用 Matrox PowerDesk 請參考線上幫忙。

5. 調整您的顯示解析度

根據您的驅動程式的版本，再延伸模式底下當您使用較低解析度的畫面顯示時(例如：800×600)，必需要改變雙畫面的顯示。

- Version 1.X (SE)：針對您所有的顯示在低的解析度之下時，此版本必須是 clone(模仿)的模式(並非是延伸)。
 - Version 2.X (SE)：針對您主要的顯示在低的解析度之下時，此版本是單一顯示在主顯示器(並非是延伸)。
- a 在您的 Windows 桌面底下點選右鍵，然後選擇內容→設定。
 - b 調整**螢幕區域**(Windows 2000) 或**螢幕解析度**(Windows XP) 選擇延伸畫面的解析度模式。
 - c 點選 OK 重新啟動您的電腦

TV 輸出

如果您的 Matrox 產品支援 TV 輸出，您可以使用雙 TV 輸出的轉接線而代替雙螢幕的轉接線。透過雙 TV 輸出的轉接線，您可以透過 TV 或是錄影機來觀看或是紀錄你的顯示畫面。如果你想要使用這個功能並且雙 TV 輸出的轉接線並非你的 Matrox 產品的配備，您可以向雄浪國際 <http://www.gwic.com.tw> 網站上來選購。



雙 TV 輸出轉接線(選購品)

連接設定

1. 關閉您的電腦



Windows 2000/XP：如果您希望關閉電腦，請按「開始」→「關機」→「關閉這台電腦」→「確定」，然後關閉您的電腦。



警告：當您的電腦在開機時，請勿變更顯示器的連接訊號線。在您的電腦開機時可能和顯示器使用特定的設定，如果連接至另一個顯示裝置(顯示器，電視或錄影機)連接時，新的顯示裝置可能會混亂不清或無法使用。如果不正確的設定值被使用，有些裝置可能會永久性的損壞。

2. 安裝電視轉接線

- 請先拆除您電腦上雙螢幕轉接線的連接的顯示器。
- 從 Matrox 卡片上拔除雙螢幕輸出的轉接線。
- 把雙 TV 輸出的轉接線連接到你的 Matrox 顯示卡上

雙 TV 轉接線

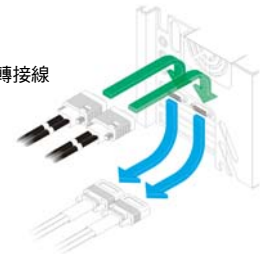

雙螢幕轉接線

3. 連接視訊輸出

連接電視或錄影機，您需要一複合視訊(RCA)或 S-端子訊號線。

如果您的影像裝置(電視或錄影機) 沒有提供這些類型的訊號線，您可以至一般的電子商場很容易的買到這些類型的訊號線，這類型的訊號線是可符合影像裝置支援。大部分的影像裝置有符合複合視訊連接，部分高階影像裝置支援 S-端子訊號。

針對每個 TV 或是錄影機，您必須連接您的 Matrox 顯示卡。

- 安裝複合視訊或 S-端子訊號線至您的電視轉接線。
- 安裝訊號線另一端連接至電視**或錄影機的視訊輸入端子*。
- 從電腦輸出視訊進行觀賞或錄影之前，請確認您的電視或錄影機設定使用 **LINE** 輸入。例如，如果您的電視有 **TV/VIDEO** 切換開關，請設定至 **VIDEO**，如果電視有 **TUNER/LINE** 切換開關，請設定 **LINE**。

如果使用複合訊號及 S-訊號線連接至 Matrox 電視輸出轉接線，您可以同時連接兩台不同的影像裝置。

藉由相同的 Matrox 視訊連接頭進行視訊觀賞或錄影輸出，您可以將它連接至錄影機後連接錄影機至電視。有關於更多這方面的資訊，請參考錄影機及電視的使用手冊。

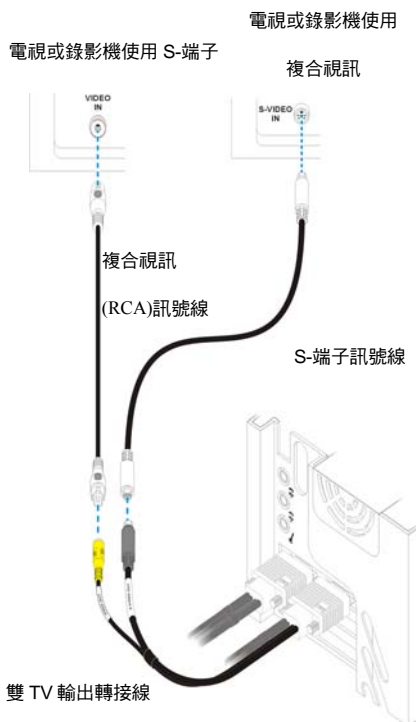

(備註:使用 Matrox 複合視訊及 S-端子連接有時為選購品)

* 在你的設備上的標籤可能與在手冊不一致。不同的製造商有時把不同的標籤用於相同類型的控制和連接器。例如，視訊輸入端子在你電視上標籤可能是 Video1(或是 Video2)。為了與標籤相配，參考你的視頻設備的文件。

** 如果你的電視只有一條天線或者 TV 連接線，你透過用 RF 調整器把來連接你的 Matrox 顯示卡。RF 調整器在大多數電子商店都有提供。

4. 連接音效輸出

基本上，從電腦進行聲音的輸出是由音效卡連接至喇叭。如果您需要您可經由電視或錄影機直接連至您顯示卡進行聲音的輸出或錄音，為了連接這樣您需要一條聲音訊號線，它一端為立體聲端子，另一端為兩個 RCA 端子。如果您沒有此類型的訊號線，您將可以在一般的電子商場很容易買到。

- a. 將訊號線一端的立體聲端子連接至您的音效卡 Line Out*()埠。
- b. 將訊號線另一端連接您的視訊裝置的 **left (L)** 及 **right (R) AUDIO IN** 埠。

有關於更多這方面的資訊，請參考音效卡使用手冊。

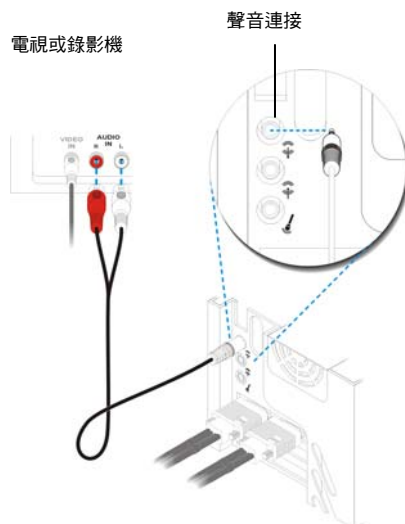

SCART information

在歐洲的一些視頻設備只有SCART連接器。這類連接器包括聲音與影像，而復合視訊或者S訊號只包括影像。

如果你的視頻設備只有 SCART 埠，你需要 SCART 轉接線來連接你的 Matrox 產品。如果你想要使用 SCART 轉接線，與你的當地 Matrox 經銷商聯繫。

* 如果你的電腦不支援 Line Out 的連接，那你能使用 SPKR(speaker) 來改變。這樣的話，你的全電腦聲音輸出你會透過您連接的視頻設備。

軟體安裝

如果電視或錄影機連接至 Matrox 顯示卡，您將可能使用電視輸出模式進行觀賞或錄影影像。(如果連接視訊裝置至您的電腦，請參考第 12 頁)

電視設定的解析度及垂直掃描頻率較低於一般的電腦顯示器設定，而較低的垂直掃描頻率會產生畫面影像閃爍現象。



備註：電視輸出支援兩種電視標準。NTSC 標準適用於北美、日本及其他相關地區，PAL 標準大部分適用於西歐、中國大陸及其它地區。

如果您在 Matrox 軟體選擇一個不正確的電視標準，您的電腦可能無法正確地顯像或錄影輸出至電視或錄影機。如果希望了解您的電視支援何種標準，請參考有關它的使用手冊。

Windows 2000/XP—調整電視的設定，在 Matrox 產品進入多顯示對話視窗的畫面(參考第 11 頁的“設定您的顯示軟體”)

DOS— 改變電視標準，插入你的 Matrox 安裝 CD-ROM。在你的 Matrox CD-ROM 上從

Sysutils 檔案內執行 PBIOSWin 程式。點選 **Change TV Standard** 並選擇的 TV 標準

然後按 **OK**。關於更多的訊息請參考，請參考 Sysutils 內的檔案。

故障排除

基本程序

這個章節為說明關於排除故障項目請參閱在手冊中的基本程序。



重新啟動至 VGA 模式

Windows 2000/XP：如何重新啟動您的電腦至 VGA 模式

如果主要的顯示器可以正常的工作：

- 1.重新啟動您的電腦，按「開始」→「關機」→「重新開機」→「完成」
- 2.在 Windows 啟動之前，按 [F8]鍵進入 Windows 啟動目錄。(如果 [F8]鍵無法正常的工作，在 Windows 啟動前嘗試一直按[Ctrl]鍵。)
- 3.選擇“VGA mode”，然後按 [Enter]。

主要的故障排除

這個章節提出可能發生的問題會阻礙您使用您的電腦。

問題 Matrox 顯示卡安裝之後，電腦無法啟動或顯示資訊。

原因 您的 Matrox 顯示卡可能沒有正確的安裝。

解決方法 請確認您的 Matrox 顯示卡是否被正確的安裝。特別是確認顯示卡是否穩固的被安裝到擴充槽及所有連接頭是否穩固的安裝到顯示卡。有關更多資訊請參考第 3 頁的“硬體安裝”。

原因 可能您的電腦有其他的顯示卡。

解決方法 如果有其他的顯示卡插入至擴充槽，請移除它。

解決方法 如果顯示卡內建在您的電腦主機板，當您安裝 Matrox 顯示卡後也許您的系統不能自動的關閉它。請參考您的系統手冊，瞭解如何讓您的電腦關閉內建的顯示卡。

原因 您的電腦 BIOS(Basic Input/Output System)設定可能不正確。

解決方法 改變您的電腦 BIOS 設定，特別是 AGP aperture size (AGP 延伸記憶體尺寸)。有關於這方面的資訊，請參考您的系統手冊。

原因 您的電腦 BIOS 可能不是最新的版本。關於這方面的資訊，請參考您的系統手冊。

解決方法 重新安裝您原來的顯示卡及如果可能請更新您的電腦 BIOS。您可以從電腦製造商取得這方面的軟體資訊。連絡您的系統經銷商或製造商來取得更新您的電腦 BIOS。為得到更新正確的 BIOS，當您重新啟動時您可能需要瞭解您電腦的序號。(這個號碼通常出現在角落。)

原因 您的 Matrox 顯示卡 BIOS 可能需要更新或重置。

解決方法 **對於有經驗的使用者** -如果您有另一片 VGA-相容的顯示卡((AGP, PCI, 或 PCIe)，您可以嘗試重新設定您的 Matrox 顯示卡的 BIOS。

1. 關閉您的電腦並且安裝其他顯示卡到擴充槽。有關於多的資訊請參考第 4 頁的“選擇匯流排”。
2. 請將顯示器的訊號線連接其他的顯示卡，然後重新啟動您的電腦。



備註：請確認您的電腦使用其他的顯示卡來控制主要的螢幕，當重新啟動您的電腦，顯示卡所控制主要的螢幕將優先顯示資訊。

您的電腦 BIOS (Basic Input/Output System)及擴充槽型式 (AGP, PCI, 或 PCIe 請參考第 5 頁的“選擇匯流排”)關於每一種顯示卡支援決定那些顯示卡控制您的主要顯示器。

為了控制那一張顯示卡使用您的主要的顯示器，您可能需要改變您的電腦 BIOS 設定，有關於更多的如何改變您的電腦 BIOS 設定，請參考您的系統手冊。

3. 放入您的 Matrox 安裝光碟。
4. 按「開始」→「執行」，鍵入 d:\SysUtils。您將需要使用 PBIOSWin 程式更新您的 Matrox 顯示卡的 BIOS。有關於更多如何使用程式的資訊，請參考 Sysutils 檔夾中的 Readme 檔。
5. 關閉您的電腦，移除其他顯示卡，將顯示器的訊號線連接到 Matrox 顯示卡。
6. 重新啟動您的電腦。

問題 錯誤的色彩平衡、畫面影像偏移或沒有顯示畫面。

原因 您的顯示器視訊控制可能不正確設定。

解決方法 調整您的顯示器控制裝置(亮度、對比等)。有關於這方面更多的資訊，請參考您的顯示器手冊。

原因 您的顯示器可能不正確的連接。

解決方法 請確認您使用正確的連接 (請參考第 7 頁的“連接您的雙螢幕連接線或是四螢幕的連接線”) 並且所有的連接頭有正確的鎖緊。

解決方法 確認顯示器電源線是否穩固的安裝。

解決方法 確認顯示器後方連接線是否穩固的安裝。
如果您的顯示器使用 BNC 輸入，
確認紅色(R)、綠色(G)、藍色(B)、
水平訊路 (HSYNC -白色或灰色的連接線)
及垂直訊號 (VSYNC -黑色的連接線)
連接頭是否正確及穩固的插入輸入端。

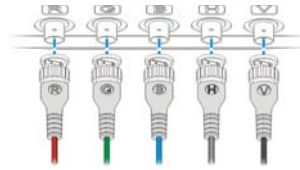

BNC 訊號連接頭

原因 如果您的顯示器使用 BNC 輸入，一個或更多接頭可能不正確安裝

解決方法 設定您的顯示器使用 RGB 輸入端及訊號開關 (如果存在) 75 歐姆，並將訊號設定有外部“external”而這些控制開關通常在您的顯示器背面。

原因 如果顯示的問題發生在作業系統啟動畫面之後，您的軟體顯示設定值可能不正確。

解決方法 確認正確的軟體顯示器設定值已經被選用。

W

如果您的主要的顯示器還是可用的，請參考“改變您的顯示器設定第 10 頁的“改變您的顯示器設定”，有關於不同的方法，請參考下一個困難排除項目。

問題 重新啟動後，或桌面設定被更變之後，螢幕影像混亂不清或無法使用。

(螢幕影像不停的捲動、螢幕影像重疊或沒有畫面)

原因 您的顯示器也許沒有支援 Matrox 顯示驅動程式使用的設定值，可能的原因為從未在軟體選用一台的顯示器，顯示器並沒有支援被變更的桌面解析度，或者是連接至電腦的顯示器已經更換，但是軟體設定值沒有重新改變。



警告：如果不正確的軟體顯示器被套用，有些顯示器可能會永久性的損壞。有關於更多這方面的資訊，請參考您的顯示器使用手冊。

解決方法 Windows 2000/XP：



1. 如果主要的顯示器無法正常的工作，重新啟動您的電腦至 VGA 模式。(請參考“重新啟動至 VGA 模式”第 15 頁)。
2. 在視窗桌面背景按右鍵，在按一下「內容」→「設定」。
3. 移動「螢幕區域」(Windows 2000) 或是「顯示解析度」(Windows XP) 滑尺至最低的設定值，然後按「確定」。
4. 重新啟動您的電腦。
5. 請確認正確的顯示器設定值是否已經選用(請參考“改變您的顯示器設定”第 10 頁)。
6. 請回復原始的桌面設定值(請參考步驟 2 及步驟 3)。



注意：在多顯示模式之下，所有螢幕都是連接您的顯示卡透過主螢幕來控制其他顯示器(顯視器連接連接器你的 Matrox 產品的#1)。確認您的顯視器設定支援你的全部顯視器。

原因 您的系統檔案可能已經刪除或損壞。

解決方法 嘗試移除目前的顯示驅動程式，然後再安裝 Matrox 軟體。



備註：移除軟體之前，請確認您有充足的原始或備份檔案可安裝軟體。

Windows 2000/XP -

1. 如果主要的顯示器無法正常工作，重新啟動您的電腦至 VGA 模式。(請參考“重新啟動至 VGA 模式”第 15 頁)。
2. 移除 Matrox 軟體
 - a. 按 開始 → 設定* → 控制台 → 新增/移除程式(按兩下*) → Matrox PowerDesk-HF and Driver → 變更/移除 → 是 (* 決定於您 Windows 的版本和架構，可能不需要這個步驟。)
 - b. 當詢問你是否重新開機時請點選 NO。
 - c. 選擇 Matrox PowerDesk -SE → 變更/移除 → 是
3. 重新啟動您的軟體。
4. 移除 Matrox 軟體之後，安裝 Matrox 顯示卡最新的顯示驅動程式。



備註：Windows 2000/XP - 您可能需要管理者授權移除某些軟體，有關於這方面的資訊，請參考 Windows 檔案說明文件。

進階故障排除

此章節是說明顯示卡可能發生的問題項目。

問題 無法使用 Windows，Windows 回應一個設定錯誤，且無法安裝或解除安裝 Matrox 顯示驅動程式。



備註：Windows 2000/XP or NT 4.0 - 您可能需要管理者授權安裝某些軟體。有關於更多這方面的資訊，請參考 Windows 文件。

原因 這個問題有可能是電腦內特定的主機板。

解決方法 您的主機板也許需要進行軟體更新，如果希望瞭解您的電腦使用那種主機板，請參考您的系統手冊。有關於這方面更多資訊，請連絡您的主機板或電腦製造商。

原因 您的系統檔案可能已經被刪除或損壞。

解決方法 移除，然後重新安裝 Matrox 軟體。有關更多的資訊請參考第 18 頁

問題 顯示器設定值無法自動的被偵測。



警告：如果使用不正確的軟體顯示器設定值，您的顯示器可能無法使用，有些顯示器可能會永久性的損壞，有關於更多的資訊請參考您的顯示器手冊。



備註：Windows 2000/XP：請確認您的顯示器設定有正確的選擇。

1.在您的 WindowsWindows 2000/XP -桌面背景按右鍵，然後再按「內容」→「設定」→「進階」→「顯示器」。如果您正在使用多螢幕顯示，按下「進階」之前，請選用一台顯示器。

2.如果看見您的顯示器或“隨插即用”，表示您正確選用顯示器設定值。如果您看見一台不正確的電腦名稱或“預設的顯示器”表示您選用了不正確的顯示器設定值。

原因 您的顯示器可能不支援隨插即用，很多新的顯示器都是隨插即用，但也有很多舊的顯示器並不是隨插即用，而軟體將無法自動的偵測顯示器的設定值。

解決方法 手動選擇您的軟體顯示器設定值。有關於更多資訊請參考“改變您的顯示器設定”第 11 頁。

原因 當視窗正在運作，如果顯示器無法改變或新增，有可能是軟體無法偵測到新的顯示器。

解決方法 重新啟動您的電腦，如果您的電腦是隨插即用(DDC)顯示器，軟體將自動的偵測到您的顯示器。

原因 您可能使用 BNC 連接頭在隨插即用的顯示器，這將會使隨插即用功能無法使用。

解決方法 如果您的顯示器背面有一個 HD-15 連接頭，請使用此連接頭取代 BNC 連接頭。

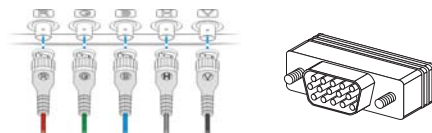

BNC(Bayonet Nut Connect)連接頭 HD-15 連接頭

問題 在安裝完多顯示的顯示卡後造成網路無法使用。

原因 一張多顯視的顯示卡的安裝可能引起你的電腦重新分發系統資源。

解決方法 試著重新安裝你的網路驅動程式。

解決方法 試著在你的電腦裡把你的 Matrox 多顯視器的顯示卡更換到另一個 PCI 插槽。

問題 3D 及影像程式無法工作。



備註： OpenGL 硬體加速只用於 Matrox QID Pro

原因 您的電腦或程式可能無法使用控制匯流排工作

解決方法 改變匯流排一關閉您的電腦和電源，將您的顯示卡拔除改插在其不同的 PCI 匯流排上。

有關於更多如何固定安裝您的顯示卡參考第 3 頁“硬體安裝”。

原因 您的電腦可能沒有指定一個 IRQ 給您的 Matrox 顯示器，或您的電腦可能指定給其他的裝置，這可能是因為您的電腦將“隨插即用”功能關閉。



Windows 2000/XP - 確認顯示器的 IRQ：

1. 按一下「開始」→「設定」*→「控制台」→「系統」*→(雙按*)→硬體→裝置管理員。(*取決於您的 Windows 的版本或結構，一部分順序可能不相同。)
2. 按一下「顯示卡」左側的加號，一個“X”的圖示代表硬體已經被關閉。驚嘆號的圖示則代表硬體有衝突存在。
3. 雙按您的 Matrox 顯示卡的名稱，開啟一個內容對話方塊。這類型的問題會被顯示在「一般」標籤的「裝置狀態」區域。若要檢查一個「中斷要求」，請按「資源」標籤中的「資源類型」清單。

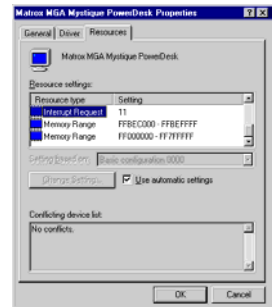

原因 改變您的 BIOS 設定公用程式的設定值。

解決方法 如果您的電腦有一個啟動隨插即用功能或要求指定一個 IRQ 給 VGA 顯示卡的選項，請確認它們是已經被啟用的，如果的電腦沒有這些選項，您必須能夠使用 BIOS 設定公用程式來手動指定一個 IRQ 值給您的顯示卡。

有關於更多這方面的問題，請參考您的系統手冊或連絡您的系統製造商。

原因 您的電腦 BIOS 其他的設定值不正確。

解決方法 重新啟動電腦，使用 BIOS 設定公用程式將 BIOS 設定為製造商的預設值，製造商預設值通常是最安全的設定值，有關於更多這方面的資訊，請參考您的系統手冊。

問題 在 Windows 2000/XP 啟動遊戲軟體之後，顯示器無法正確的顯示。

W (螢幕影像不停的捲動，螢幕影像重疊或沒有畫面)

原因 如果您的遊戲軟體為使用低解析度 (640 x 480 或更低)，及全畫面顯示模式，您的顯示器可能沒有支援 Matrox 驅動程式正使用的垂直瞄頻率。

解決方法

1. 如果遊戲軟體正在全畫面顯示模式下被執行且您的顯示器無法正常工作退出遊戲，請按一次 [Alt]+[Tab]鍵，在視窗工作列上的遊戲軟體名稱按右鍵，然後按一下「關閉」
2. 確認在 Windows 內選擇正確的顯示器。

問題 在 Windows 2000/XP 使用多螢幕顯示，顯示卡程式無法工作。

W

原因 您的主要顯示卡可能無法控制主要的顯示器。控制您的主要的顯示器的顯示卡，為當您重啟動電腦主要的顯示器將會優先顯示資訊。

程式不能辨識多個顯示器可能無法工作，除非顯示卡可控制您的主要的顯示器。

您的電腦 BIOS (Basic Input/Output System)和擴充槽類型(PCI or AGP，PCI 請參考第 4 頁的“選擇匯流排”)關於每一種顯示卡支援決定那些顯示卡控制您的主要顯示器。

解決方法 如果您遭遇這個問題而程式可以在視窗桌面移動，請在主要的顯示器執行這個程式，請確認程式視窗是否不能重疊任何其他的顯示器。如果程式無法驅動顯示卡來控制主要的顯示器，或您希望主要的顯示卡來控制主要的顯示器，請參考其他的解決方法。

解決方法 改變您的 BIOS 設定值，顯示卡擴充槽類型將優先成為主要的顯示器。有關變更電腦 BIOS 設定值的資訊，請參考系統手冊。
如果您的電腦不能選擇擴充槽類型來優先成為主要的顯示器，也許更新電腦 BIOS 可以讓進行這方面的改變。大部分電腦的 BIOS 可用軟體更新，有關於更新 BIOS 資訊，請連絡您的系統製造商。

解決方法 如果您的電腦主機板內建顯示控制器，請改變您的電腦 BIOS 設定，可能可以改變裝置來控制主要的顯示器，有關詳細的資訊請參考系統手冊。

解決方法 如果您不需要使用顯示卡來控制主要的顯示器，請您從電腦移除它。如果您的電腦主機板控制了主要的顯示器，請參考系統手冊有關於如何關閉這顯示控制器。

原因 同一時間使用超過一台顯示器，而您正使用的程式無法運作。

解決方法 您可能需要更新正在使用的程式，這個更新可能會確定此程式在多螢幕顯示系統可以使用。有關於更多的問題請連絡軟體製造商。

解決方法 **Windows 2000/XP-對於有經驗的使用者：**使用的程式不支援多螢幕顯示系統，除了您的主要的顯示器，您可以關閉所有的顯示器。

W

1. 重新啟動您的電腦在 VGA 模式底下。(請參考第 15 頁的“重新啟動 VGA 模式”)
2. 按「開始」→「設定」*→「控制台」→「系統」(雙按*)→「硬體」→「裝置管理員」>(*取決於您的 Windows 的版本或結構，一部分順序可能不相同。)
3. 按一下「顯示卡」左側的加號。
4. 除了主要的顯示器的控制，請按每一張顯示卡名稱，再選用「停止此硬體設定檔」，然後按「確定」。



備註：您的主要的顯示器不能關閉。

5. 重新啟動您的電腦，使您的電腦的改變生效。



備註：要回復顯示卡的設定，重新操作順序 2-5，但不需要選步驟 4。

問題 電腦沒有完全支援所有的顯示卡。

(軟體無法在某些特定的顯示卡上工作，或者是其他顯示卡無法工作。)

原因 如果您的電腦有不同型式的顯示卡，您的 Matrox 顯示驅動程式可能無法支援所有的顯示卡。

解決方法 在 Windows 2000/XP，一個驅動程式可能支援單張或多張顯示卡。如果顯示驅動程式不支援某些特定的顯示卡，那這張顯示卡必須使用這張顯示卡的驅動程式。不使用相同的顯示驅動程式，顯示卡無法依據不符合的顯示驅動程式軟體工作。



備註：如果您的 Matrox 產品是向您的電腦製造商購買，請向製造商的網址確認最新的驅動程式，由您的電腦製造商提供顯示驅動程式，很可能是用您的電腦型式做測試。

解決方法 如果顯示卡沒有被支援，您必須移除它。如果電腦主機板內建顯示處理器沒有支援您的軟體，請參考您的系統手冊如何關閉這個顯示處理器的資訊。

原因 Windows 2000/XP - 如果使用視窗方式安裝顯示卡，(代替使用安裝程式包含您的 Matrox 顯示驅動程式。)，則顯示驅動程式將無法安裝給所有支援的顯示卡。

解決方法 執行包含 Matrox 顯示驅動程式的安裝程式，安裝程式會自動安裝顯示驅動程式給每張所支援的 Matrox 顯示卡。

問題 在多螢幕顯示模式，顯示器編號無法連續。



原因 如果您的電腦有超過一張顯示卡，可能無法連續顯示螢幕編號 (例如：一張支援雙顯示的顯示卡)。螢幕編號是依據您的電腦所使用的擴充槽類式 (AGP、PCI and PCIe) 和 BIOS 設定值來決定。



解決方法 Windows* 2000/XP -在 Windows 移動螢幕。
(* 只有正使用多螢幕顯示在顯示獨立模式，有關於更多的資訊，請參考 PowerDesk help.)

1. 在您的 Windows 桌面背景按右鍵，然後按「內容」→「設定」
2. 選擇一台顯示器，根據顯示器的位置來移動它。

問題 螢幕出現不正確的影像，程式或 Windows 無法正常工作。

W (例如：滑鼠遊標沒有正確繪製)

原因 有些程式可能在某些 Matrox 加速選項無法正確的工作。

解決方法 關閉 Windows 效果：

Windows 2000-

1. 在您的 Windows 桌面背景按右鍵，然後按「內容」→「效果」
2. 在「視覺效果」關閉一個或更多功能。

Windows XP-

在您的 Windows 桌面背景按右鍵，然後按「內容」→「顯示」→「效果」。

關閉一個或更多功能。

解決方法 如果可能，請您更新您的 Matrox 顯示驅動程式，有關於 Matrox 最新的顯示驅動程式請參考 Matrox 網址(www.matrox.com)。

備註:如果您的 Matrox 產品是向您的電腦製造商購買，請向製造商的網址確認最新的驅動程式，由您的電腦製造商提供顯示驅動程式，很可能是用您的電腦型式做測試。

解決方法 Windows 2000/XP-關閉 Matrox 硬體加速：

1. 在您的 Windows 桌面背景按右鍵，然後按「內容」→「設定值」→「進階」→「疑難排解」。
2. 移動「硬體加速」滑尺至「無」。
3. 按「確認」→「確認」接受改變。



備註：如果 Matrox 加速選項與使用的程式發生無法正確工作的情況，請連絡 Matrox 技術支援(請參考“售後服務”第 40 頁)說明問題。這些資訊將幫助我們瞭解問題，以便我們在新版本的顯示驅動程式中改進問題。

問題 無法顯示程式視窗或對話方塊的畫面。

原因 您要看見的視窗或對話方塊可能被另外的視窗或對話方塊所覆蓋。

解決方法 請將覆蓋的視窗或對話方塊移開、關閉或縮到最小。

原因 如果您使用多螢幕顯示模式，程式視窗或對話方塊可能顯示在無法工作的顯示器(例：您的顯示器可能沒有正確連接或安裝。)

解決方法 請確認所有要使用的顯示器皆可工作。有關於更多這方面的資訊，請參考此手冊其他的疑難排解。

原因 軟體可能正使用一台您沒有計畫使用的螢幕，或者軟體設定所使用的螢幕可能超過您的實際擁有的顯示器數量。(例：您可能在多螢幕顯示模式，但您可能只有一台顯示器。)

解決方法 設定顯示器關閉。

W

Windows 2000/XP-

1. 在您的 Windows 桌面背景按右鍵，然後按「內容」→「設定值」。
2. 選擇您希望關閉的顯示器，然後清除「在這個顯示器延伸我的視窗桌面」選項的核取方塊。

原因 程式視窗或對話方塊可能在某些看不見的區域。

W

解決方法 如果您希望使用中的程式視窗出現在 Windows 工作列，請在它的上方按右鍵並且選擇「最大化」(如果您按「還原」，程式視窗將會返回它之前的位置。為瞭解解決這個問題，請參考其他的解決方法。)

解決方法 手動來移動程式視窗或對話方塊：

1. 按 [Alt]+[Space]。
2. 如果您有看到顯現出選單，按「移動」，如果沒有看見選單，請按 [M]鍵來移動。
3. 按其中之一的方向鍵，並且移動遊標至程式視窗或對話方塊要出現的地方，然後按一下。程式視窗或對話方塊將會出現在您所按之處。

解決方法 **Windows 2000/XP-**

1. 雙按 PowerDesk 圖像 在您的 Windows 工作列，進入 PowerDesk 主要的操作介面。
2. 開啟一個或更多下列功能：
 - Open program windows
 - While using stretched mode, maximize windows
3. 選擇您希望程式視窗或對話方塊出現的地方。

有關於更多這方面的資訊，請參考 Matrox PowerDesk context-sensitive help.

問題 在數位顯示器出現模糊或只能使用一部分。

原因 您可能使用數位顯示器所能夠支援的較低解析度，如果您的顯示器支援擴大顯示，那麼您的畫面影像可能會出現模糊現象，如果沒有支援擴大顯示，而螢幕顯示則可能只是畫面的一部分。

解決方法 請選擇顯示器最高的有效解析度，通常這個結果會獲得最佳的影像品質。(當同時使用二個數位顯示器，某些限制可能會發生，有關於更多這方面的資訊，請參考第 26 頁。

問題 在畫面上的 Windows 元件和字體似乎太小。

原因 當您使用高解度時，您可能使用一個較小的字體。

解決方法 在 Windows 桌面上增加 DPI 的設定。在您的 Windows 桌面背景按右鍵，然後按「內容」→「設定值」→「進階」。在「DPI 設定」下，選擇「大尺寸」(120DPI)或是選擇「自訂設定」的模式來調整 DPI 的設定。你必須重新啟動你的設定來改變這些設定。

問題 無法選擇一或多個顯示解析度來支援螢幕。

原因 Windows 2000/XP-Windowns 可能無法選擇的解析度將無法直接支援您的顯示器。

解決方法 從您的顯示器產商安裝最新的顯示器軟體。

解決方法 改變 Windows 的設定。

1. 在您的 Windows 桌面背景按右鍵，然後按「內容」→「設定值」。
2. 如果你使用雙螢幕的桌面，選擇「顯示」。
3. 選擇「進階」→「顯示器」取消勾選「隱藏此顯示器無法顯示的模式」。

Video

此章節是說明視訊發現的問題項目。

問題 播放視訊檔案發生不穩定 (跳動或漏格)



備註：發現跳動視訊檔案可能是發生在慢速的錄放裝置或錄影裝置。慢速的錄影將畫面影格遺漏 (影格無法被記錄)。如果跳動的因為在錄影時例如視訊編碼的設定，這問題只有回復視訊檔較好的狀態或者是不同的視訊設定。

原因 可能您的硬碟速度太慢。請嘗試重組您的硬碟。

解決方法 Windows 2000/XP-



按「開始」→程式集→「附屬應用程式」→「系統工具」→「磁碟重組程式」。

解決方法 如果有可能，請嘗試使用較快的磁碟。



備註：如果您的電腦有超過一個的硬碟，您可能獲得最佳結果，請將視訊播放檔案與 Windows 交換檔案儲存在不同的硬碟。Windows 交換檔案通常存儲於「C：」。

解決方法 請確認您的裝置(硬碟或是 DVD 裝置) 正在在使用 DMA 模式 (如果您的裝置支援 DMA 資料傳輸)。請使用 DMA



警告：並非所有裝置都支援 DMA。有關於更多資訊，請參考您的硬碟文件。

Windows 2000/XP -

1. 按「開始」→「設定」*→「控制台」→「系統」→(雙按*)→「硬體」→「裝置管理員」。(* 取決於您的 Windows 的版本或結構，一部分順序可能不相同。)
2. 雙按「IDE ATA/ATAPI 控制器」來展開它的選項清單，然後雙按在適合的控制器名稱。
3. 改變每一個「轉送模式」設定值至“使用 DMA (如果可能的話)”
4. 按「確定」來接受改變。

原因 太多的視窗在執行 (耗盡電腦的系統資源)。

解決方法 關閉其他視窗，包含記憶體常駐程式如 System Agent。

原因

您的顯示設定太高。因此，影像檔案可能無法針對你的 Matrox 完全支援。

解決方法 降低您的顯示設定 (解析度、色階、更新頻率)。



在您的 Windows 桌面背景按右鍵，然後按「內容」→「設定值」。

原因

您的 Matrox 顯示卡可能正在執行 IRQ(中斷要求)，由於再您的電腦裡有另一張 PCI 顯示卡(例如：網路卡)。

解決方法 試著移動此當顯示卡到另一個 PCI 插槽裡。有關詳細的資訊請參考系統手冊

解決方法 試著移動您的 Matrox 顯示卡到另一個 PCI 插槽裡

問題 當影像超過整個視窗，滑鼠的指標是閃爍或是消失。

原因 試著移動此當顯示卡到另一個 PCI 插槽裡。有關詳細的資訊請參考系統手冊

解決方法 1. 按「開始」→「設定」*→「控制台」→「系統」→(雙按*)→「滑鼠」→「裝置管

W

理員」。(* 取決於您的 Windows 的版本或結構，一部分順序可能不相同。)

2. 選擇 Pointers 。

3. 在 Scheme 中選擇“(None)”，然後按「確定」。

問題 無法觀看影像。

原因 降低您的顯示設定(解析度、色階、更新頻率)。

解決方法 Windows 2000/XP

W

在您的 Windows 桌面背景按右鍵，然後按「內容」→「設定值」。

TV output 電視輸出

這章節是說明 TV 輸出支援有可能發生的問題項目 (請參考第 12 頁的 “電視輸出”。)

問題 TV 影像歪曲或無法使用。

(沒有畫面，或畫面搖擺或影像重疊)

原因 您的電視或錄影機可能沒有正確連接。

解決方法 請確認您的電視或錄影機是否正確連接。有關於更多這方面的資訊，請參考第 12 頁的 “連接設定”。

原因 您的電視或錄影機可能沒有正確安裝。

解決方法 如果電視連接至您的 Matrox 顯示卡及電視有一個 TV/VIDEO 切換開關，請設定它至 VIDEO。有關於更多這方面的問題，請參考您的電視使用手冊。

解決方法 如果錄影機連接至您的 Matrox 顯示卡及錄影機有 TUNER/LINE 切換關閉，請設定它至 LINE。有關於更多這方面的問題，請參考您的錄影機使用手冊。

原因 Matrox 軟體可能沒有設定電視輸出，特別是電視標準的選擇可能不正確。

解決方法 Windows 2000/XP-
請參考第 10 頁 “軟體安裝”。

原因 電視輸出沒有支援全螢幕 DOS 顯示模式 (例如：您將在 Windows 啟動之前的資訊) 或標準 VGA 模式(例如：當重新啟動 Windows 至 “安全模式” 舊版本程式也可以使用這些顯示模式，當這些的模式使用時，則您的電視將不會有任何的顯示(黑色))。

解決方法 請使用您的電腦顯示器代替電視以瀏覽程式。

問題 在電視上困難閱讀電腦文字。

原因 電視的解析度比較低於一般的電腦顯示器。所有的文字在電視上比電腦顯示器困難閱讀。

解決方法 降低您的電腦解析度。



Windows 2000/XP -

1. 在視窗桌面背景按右鍵，然後按「內容」→「設定」。
2. 移動「螢幕區域」(Windows 2000)或「螢幕解析度」滑尺至較低的設定值。
3. 按「確定」關閉對話方塊與套用改變值。

解決方法 如果您使用顯示區域大於 640 x 480，您可能使用較大尺寸的系統字型，使文字更容易閱讀。



Windows 2000/XP -

1. 在視窗背景按右鍵，按「內容」→「設定」→「進階」→「一般」。
2. 在「字型大小」標籤，選擇「大型字」。
3. 按「確認」關閉對話方塊與套用改變值。

問題 電視及錄影機的粗劣影像品質。

原因 您的軟體設定可能要調整。

解決方法 請參考第 9 頁的“軟體安裝”。

原因 視訊來源與目的之間可能存在太多的視訊裝置，或多種視訊裝置可能存在粗劣的視訊品質。解調器、延長的訊號線或不適當的連接頭都有可能影響視訊品質。

解決方法 如果您的視訊週邊裝置支援 S 端子連接，請使用它。有關於更多這方面的問題，請參考第 12 頁的“連接視訊輸出”。

解決方法 請嘗試改變一個或多個視訊裝置。

解決方法 如果可能，請不使用連接頭。如不使用訊號延長線。

原因 您的電視影像設定值可能需要調整。

解決方法 有些電視有分段控制稱為 PICTURE。較低的設定值可能降低這個問題。降低電視亮度設定值可能可以改善影像品質。有關於這方面更多的資訊，請參考您的電視使用手冊。

問題 無法用錄影機進行視訊錄影。

原因 影像的來源可能有複製保護。您的 Matrox 產品可能無法讓您複製有複製保護的影像。(有些視訊來源允許複製一個影像，但是不可能重複複製。)

解決方法 如果您希望複製有複製保護的影像，請連絡您的影像供應商。

Sound 音效

這章節是說明音效卡有可能發生的問題項目

問題 無法錄音、播放影像檔案沒有聲音、聲音輸出失真或雜音太大。

原因 如果聲音的問題來自特定裝置(例如：電視或喇叭)，可能需要調整裝置本體的音量控制。

解決方法 調整裝置的音量控制。

原因 音源線可能鬆動或不正確的連接。

解決方法 請確認您的音效卡音源線是否正確連接(請參考“連接音效輸出”第 13 頁)

原因 您的音效卡視窗軟體設定可能不正確，特別是輸入或輸出可能被關閉，或音量可能過低或偏高。

解決方法 **Windows 2000/XP**-請確認您的音效卡的視窗軟體設定是正確的：



1. 雙按聲音圖像(或) 在 Windows 工作列

如果您沒有發現音效圖像：

Windows 2000-

- a. 按「開始」→「設定值」→「控制台」
- b. 雙按「多媒體」或「聲音與多媒體」圖像
- c. 開啟“工作列上顯示音量控制”
- d. 按「確定」
- e. 雙按在工作列的聲音圖像。

Windows XP-

- a. 按「開始」→「設定」*→「控制台」→「聲音或音效裝置」(雙按*)。(* 取決於您的 Windows 的版本或結構，一部分順序可能不相同。)
 - b. 開啟“在工作列上顯示音量控制”。
 - c. 按「確認」OK.
 - d. 雙按在工作列的聲音圖像。
 - e. 按「選項」→「內容」
 - f.
2. 按「選項」→「內容」
3. 按「錄音」鍵，在清單內啟用所有的核取方塊，然後按「確定」。

4. 對於線路輸入或麥克風控制，請確認「音量」滑尺移動到適當大小的位置(如果不能確定，請嘗試以 1/2 音量大小的位置)。
5. 按「選項」→「內容」
6. 按「選項」→「內容」
7. 按「播放」鍵，在清單內啟用所有的核取方塊，再按「確定」
8. 對於 Master、Line、Aux、及 Wave 控制，請確認「音量」滑尺移動 1/4 到 1/2 的位置 (如果不能確定，請嘗試 1/2 的位置)，及「靜音」核取方塊已經不被啟用。
9. 關閉這個對話方塊。

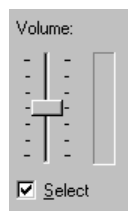

i **備註：**有關於您的音效驅動程式，某些標籤可能不同，例如 “Line In” 可能是被標示為 Line。

原因 這個問題可能和您的音效卡有關。

解決方法 有關於更多這方面的資訊，請參考您的音效卡使用手冊。

產品訊息

- 您的 Matrox 顯示卡 100%相容標準 VGA，並且支援所有的 VESA 標準: VBE 2.0 (Super VGA 模式)， DPMS (省電功能)，與 DDC-2B (隨插即用顯示器)。
- 為獲得 Matrox 產品最佳化，我們建議使用高水準的顏色設定(32-bit color) 在您的顯示器上。
- 3D 加速只適用於 16-bit 或 32-bit 顏色。
- 依據您的 Matrox 顯示卡、驅動程式及軟體顯示器設定值將分別支援不同的解析度與更新率。有關於顯示器資料，請參考您的顯示器相關文件。
- 同一時間始用 4 螢幕時，您的 Matrox 產品在更新頻率為 60 赫茲下可支援每個螢幕為 1600×1200 的解析度(6400×1200 或 3200×2400)。
- **Matrox QID Pro**—在使用 4×1 多螢幕顯示時，每個畫面的最大解析度為 1024×768(4096×768)。在 2×2 的多螢幕顯示時，每個畫面的最大解析度為 1600×1200(3200×2400)。
- 如果你正使用多台顯視器或者電視，針對所有的設備你的 Matrox 硬體必須使用相同的顯示解析度和相同顯示器設定。顯示解析度和顯示器設定(如：更新頻率)將針對你的顯示卡後連接連接器#1 的設備選擇的一樣。
- 如果您的隨插即用顯示器使用 BNC 訊號，它將影響隨插即用功能無法使用。請使用顯示器背面的 15-pin 連接頭來取代 BNC 訊號。

硬體資訊

特色

	Matrox QID	Matrox QID Low-profile PCI	Matrox QID Low-profile PCIe	Matrox QID Pro
支援數位顯示器	DVI	DVI	DVI	DVI
電視輸出	Composite and	—	—	—
支援雙 TV 輸出的線材	S-video	—	—	—
記憶體	128MB	128MB	128MB	256MB
卡片類型	AGP2X、4X、8X compatible	PCI(32-bit、 66MHz)	PCIe×16	PCI(64-bit、 66MHz)
卡片規格	ATX	Low-profile	Low-profile	ATX
# 最多顯示器支援	4	4	4	4
雙螢幕線材	2	—	—	2
三螢幕線材	—	1	1	—
DVI-to-HD 15	4	4	4	4
轉接頭	2×LFH-60	1×KX20	1×KX20	2×LFH-60

環境規格

- 操作環境溫度 0 ~ 55° C
- 產品保存溫度 -40 ~ 75° C
- 使用最大高度 3000 meters
- 運輸最大高度 12000 meters
- 操作環境溼度 20~80% (未壓縮)
- 保存環境溼度 5~95% (未壓縮)

數位顯示器資訊

- TMDS (Transition Minimized Differential Signaling)編碼依照 Silicon Image PanelLink 標準。
- DDWG (Digital Display Working Group)適合 DVI 連接頭。
- EDID (Extended Display Identification Data) 1.2, 1.3 (without the extended data block),和支援 2.0。

顯示卡尺寸- Matrox QID

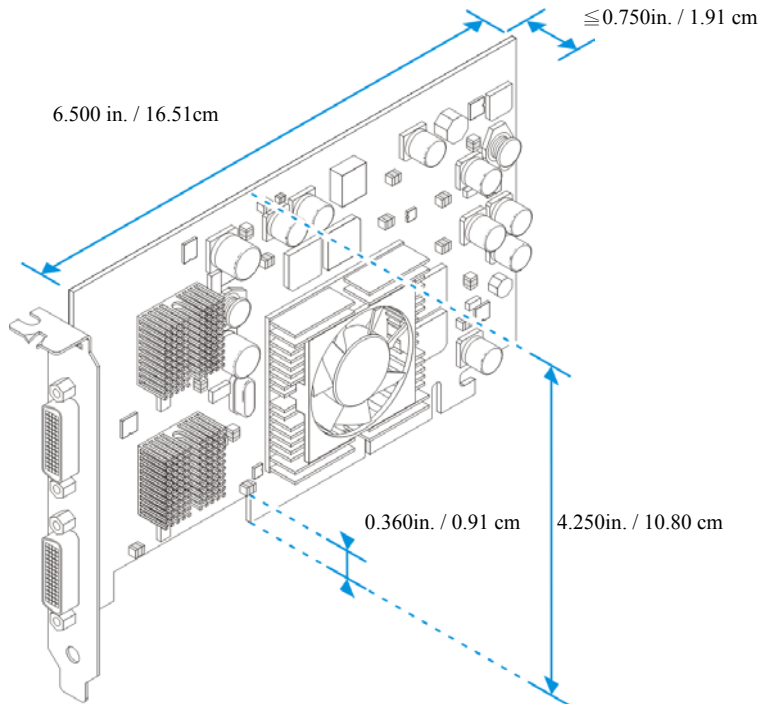

顯示卡尺寸- Matrox QID Low-profile PCI

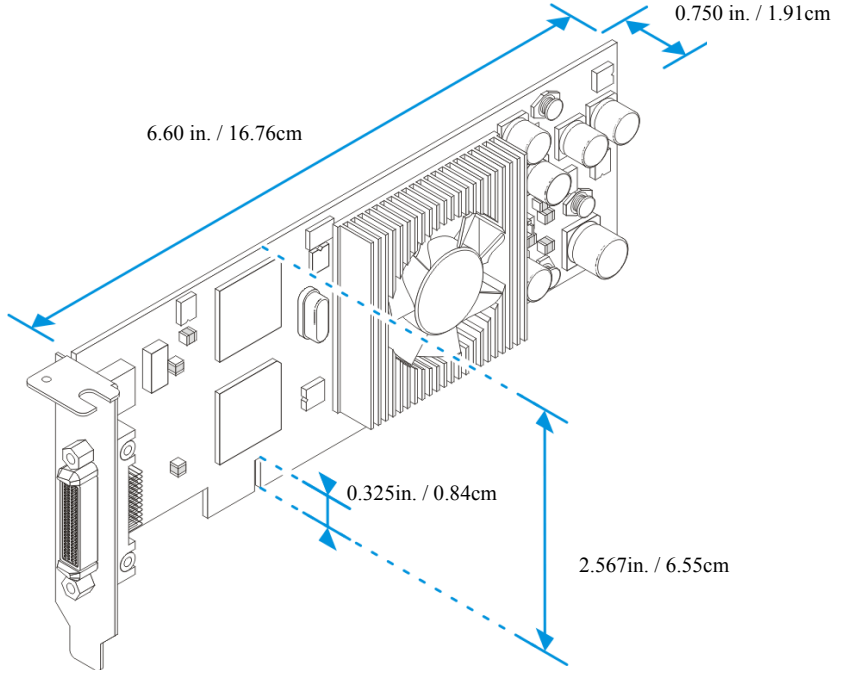

顯示卡尺寸- Matrox QID Low-profile PCIe

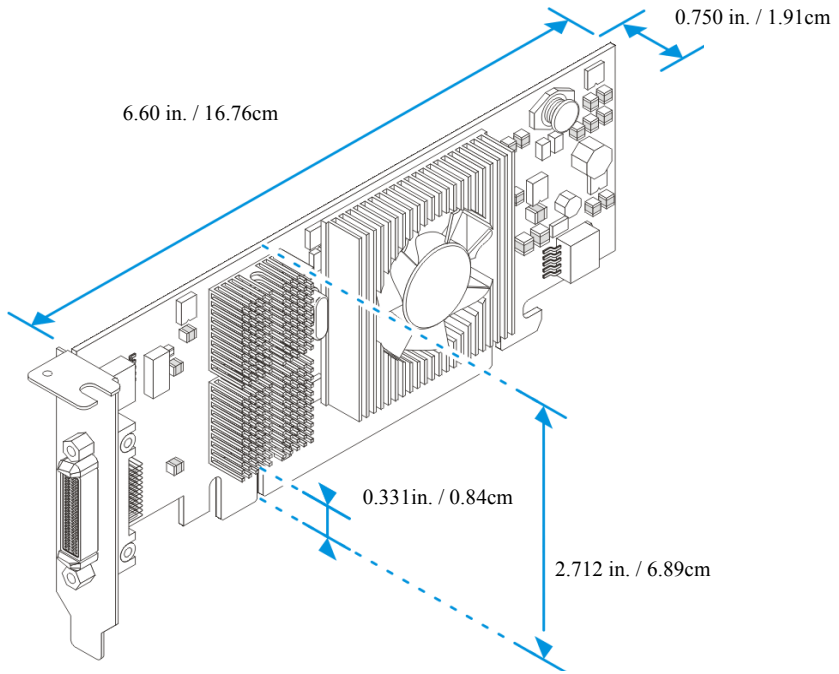

顯示卡尺寸- Matrox QID Pro

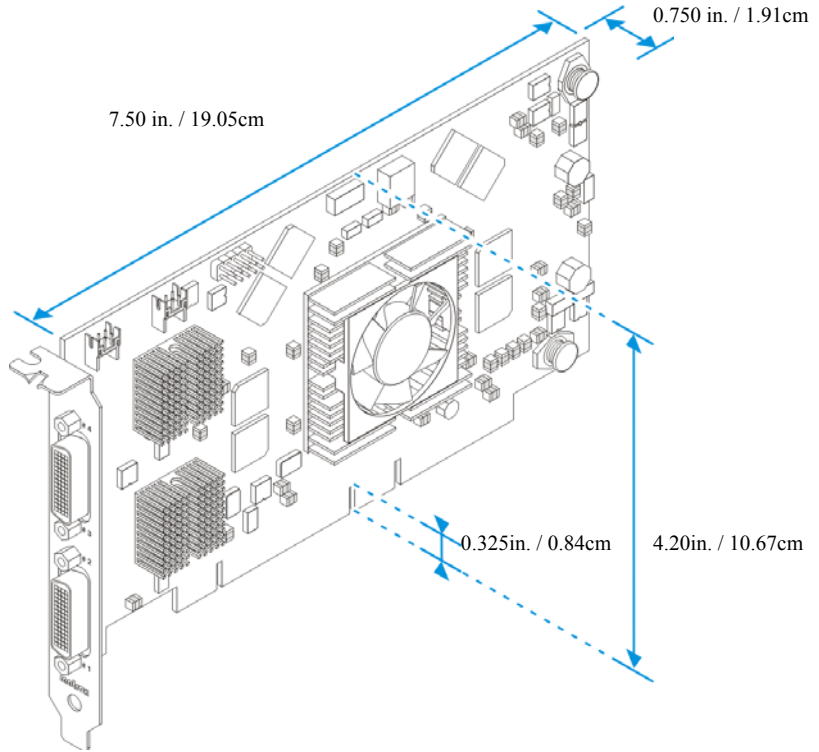

售後服務

Matrox 網路服務

Matrox 為了提供更完善的售後服務與技術支援，我們的網站將提供產品資訊、驅動程式下載、技術支援等服務項目，歡迎您參觀我們的網站。

Matrox 網址：www.matrox.com

E-mail：webmaster@gwic.com.tw

如果您有產品方面的問題，為了最迅速解決您的問題，建議您遵循以下方式。

1. **連絡您的經銷商：**您的經銷商為地區性且可能最熟悉您的電腦系統，通常這是最快且最有效獲得技術支援的方式。
2. **直接的技術支援：**如經銷商不能解決您的問題，您可以透過以下方式直接獲得技術支援。
 - 請使用客戶服務電話(02)2545-2885 與我們的產品服務人員連絡，他們會提供您即時的技術支援及相關問題的答覆。
3. **產品的保固期限：**您購買的 Matrox 產品將提供 1 年免費的硬體維修服務，且產品購買七天內如果發生故障，本公司將提供新品更換服務。



我們需要的資訊

- 請留下完整的問題資訊包含以下事項：
- Matrox 顯示卡產品序號、產品型號、 BIOS 版本、 驅動程式版本等產品資訊。
- 問題發生時的顯示設定(解析度、顏色等)。
- 電腦主機板品牌名稱，系統 BIOS 製作商與版本號碼等電腦主機資料。
- 顯示器品牌與型號。
- 作業系統版本。
- 如果有使用網路卡，它的品牌與版本。
- 您的系統安裝其他介面卡或裝置的品牌與型號。



從那得到訊息？

PowerDesk 的軟體訊息：

1. 在您的 Windows 工作列 PowerDesk 圖像)，進入 PowerDesk 主要的操作介面。有關於 PowerDesk 圖像 Windows XP，您可能需要按 “Show hidden icons” 鍵()在您的 Windows 工作列。
2. 按 ABOUT。

系統訊息：

1. Windows 2000 - 在 Windows 桌面上點選我的電腦右鍵，然後選擇 內容。
2. Windows 2000/XP - 選擇開始→所有程式→附屬應用程式→系統工具→系統資訊。
3. Windows XP - 選擇開始→設定*→控制台→Performance and Maintenance→系統(點選兩下*)(*請依照您的使用習慣來操作，某些步驟是非必要的。)