

---

# 目錄

目錄.....	0
1. 硬體安裝.....	1
2. 連接設定.....	3
2-1. 連接概述.....	3
2-2. 連接設定程序.....	4
3. 軟體安裝.....	6
4. 困難排除.....	7
4-2. 主要的故障排除.....	7
4-3. 其他資訊.....	10
5. 電視輸出.....	11
5-1. 連接設定.....	11
5-2. 軟體安裝.....	13
6. 進階困難排除.....	14
6-1. 顯示卡.....	14
6-2. Video 視訊.....	19
6-3. DVD.....	20
6-4. TV output 電視輸出.....	20
7. 顯示資訊.....	24
8. 硬體資訊.....	26
9. 售後服務.....	30

---

著作權©2004 雄浪國際股份有限公司。版權所有。

未經雄浪國際股份有限公司畫面允許不得複製、保存本手冊的任何部分於任何形式(電子式或機械式)。本使用手冊的資料內容若有任何更變，恕不另行通知。

在本手冊中所提及的產品或品牌名稱都是各所屬公司的商標或註冊商標。

---

# 1. 硬體安裝

這個章節是敘述如何安裝 Matrox 顯示卡，如果已經安裝好顯示卡在您的電腦裡，請跳過此章節直接參考“2. 連接設定”第 3 頁，若尚未安裝請將電腦機殼打開，有關這方面的資訊請參考您的系統的使用手冊。



**警告：**為了避開個人損害，當您需要觸碰內部零件時，請先關閉您的電腦和拔除電源插頭並且等待冷卻；靜電會造成電子零件的損壞，在觸碰任何電子零件前，您可利用接觸任何金屬外殼，從身體排除靜電。當您手拿顯示卡時，請小心的握它的邊緣並且避免接觸電子零件和電路板。

## 1. 打開您的電腦並且移除您已經存在的顯示卡。\*

關閉您的電腦及週邊設備像是顯示器或印表機，打開您的電腦並且移除您已經存在的顯示卡。（如果您的電腦主機板已經內建顯示晶片，在安裝 Matrox 顯示卡後自行關閉此顯示晶片。）

## 2. 在您的電腦中確定 AGP 插槽。

多數的電腦中擁有不同類型的擴充插槽。您的 Matrox 顯示卡是屬於 AGP 類型，選擇一個 AGP 插槽。您的系統手冊將會說明，在電腦每一種擴充槽的識別位置。

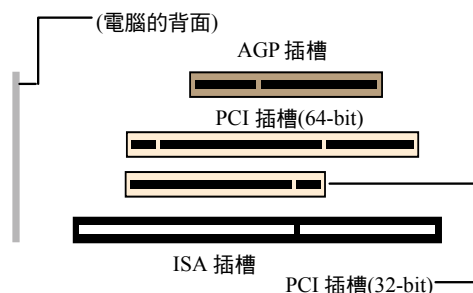
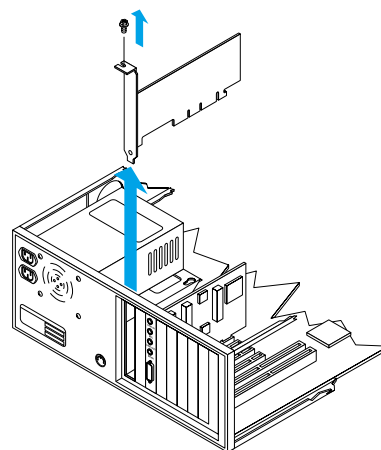

\*當多螢幕顯示時，您可能使用您現行的顯示卡，關於更多的資訊，請參考 Windows Online Help 線上幫助中的“Multiple Display Support”



**警告：**安裝您的 Matrox 顯示卡至錯誤的擴充槽，將有可能損壞您的顯示卡或電腦。

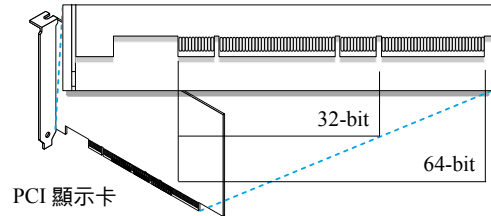
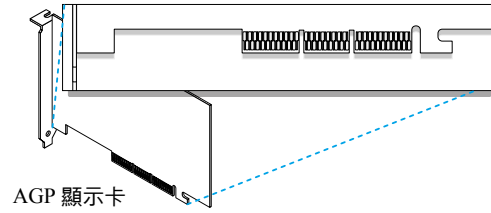

### 3. 安裝您的 Matrox 顯示卡

- a. 移除插槽上正在使用中的顯示卡
- b. 選擇 Matrox 顯示卡使用的插槽並且移走和保留固定的螺絲。
- c. 將顯示卡平穩的放入插槽，直到完全的穩固為止。
- d. 把保留的螺絲鎖緊並且固定您的 Matrox 顯示卡。

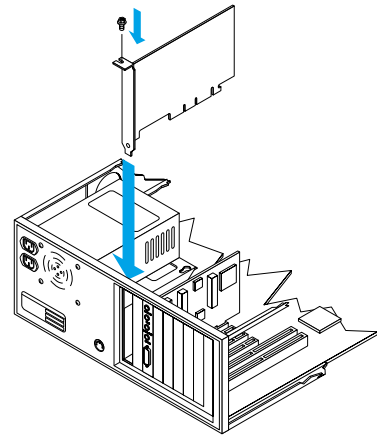

您現在已經安裝完成您的 Matrox 顯示卡，在重新開機之前連接完成您的顯示器(“2.連接設定”第 3 頁)連接後，重新開機並安裝 Matrox 軟體(“3.軟體安裝”第 6 頁)



**警告：**如果您的電腦在安裝顯示卡後沒有重新開機，關閉您的電腦避免電子零件的損壞，有關於疑難排解資訊請參考第 7 頁。

## 2. 連接設定

這章節是敘述如何連接您的顯示器到您的顯示卡。

### 2-1. 連接概述

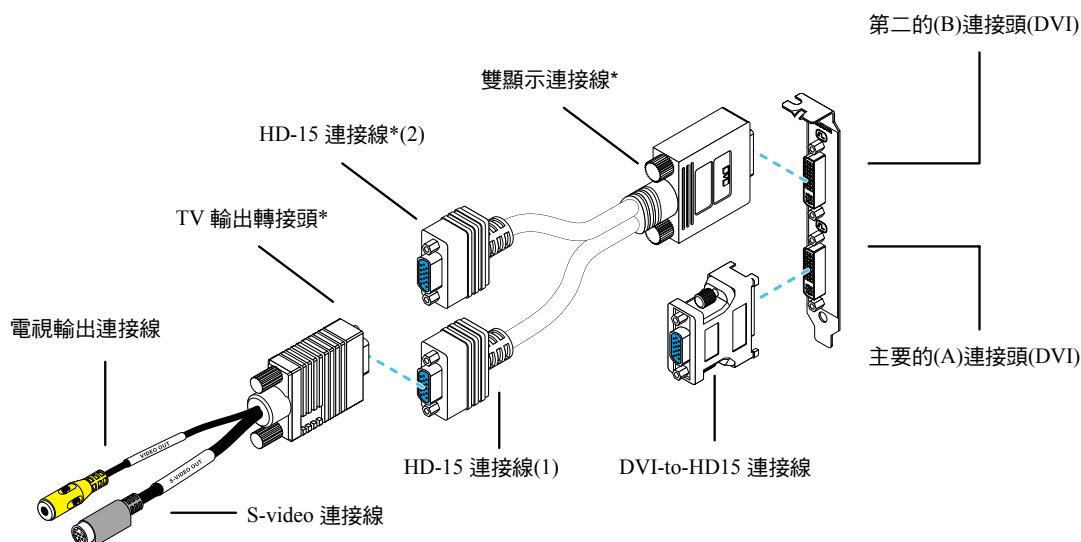

\*Matrox Millennium P650 產品附件包含 2 個 DVI-to-HD15 轉接器，但沒有附屬雙顯示連接線及 TV 輸出轉接器。



**備註：** 當連接數位顯示器至您的 Matrox 產品時 (通常是數位輸入的 LCD 顯示器)，則顯示器必須擁有 DVI 連接頭。如果您有類比顯示器(採用類比訊號的顯示器)擁有 DVI 連接頭，並且希望能連接至 HD-15 連接頭，您將需要特定轉接器，如果您的顯示器沒有包含這個轉接器，請您洽詢顯示器的供應商。有些顯示器 DVI 連接頭同時支援數位及類比訊號輸入，當您使用顯示器時請確認它的設定使用正確的輸入類型，如果您需要更多的資訊，請閱讀顯示器手冊。

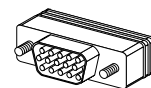

HD-15 連接頭(類比)

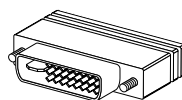

DVI 連接頭(數位)

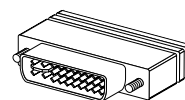

HD-15 連接頭(類比)

## 2-2. 連接設定程序



**警告：**當電腦仍在動作時，請勿變更您的顯示器連接。由於這所使用的顯示器設定值為目前特定的顯示器連接，如果有不正確的軟體顯示器設定值被套用，有些顯示器可能會有永久性的損壞。

### 1. 連接一台顯示器

連接您的優先顯示器到 Matrox 顯示卡上的主要的連接頭 (A)。如果您的顯示器擁有 DVI 連接頭，直接連接到您的顯示卡。如果您的顯示器擁有 HD-15 連接頭，請使用 Matrox 產品附件 DVI-to-HD15 轉接頭，連接您的顯示器至顯示卡上主要的連接頭。



**備註：**如果您將同時使用 3 個顯示器並且其中之一是使用 DVI 連接頭，這顯示器必需連接至主要的連接頭。

### 2. 連接二台顯示器

如果您連接的第二台顯示器使用 DVI 連接頭，直接連接至您顯示卡上的第二的連接頭 (B)。

如果您連接的第二台顯示器使用 HD-15 連接頭，您可以使用雙顯示連接線(部分 Matrox 產品附屬配件或 DVI-to-HD15 轉接器，同時使用 3 個顯示器時，雙顯示連接線是必須。如果您使用雙顯示連接線，請連接至顯示卡上的第二連接頭，當連接至顯示器時，請連接至連接頭 1，如果您將要使用 TV 輸出轉接器，請連接電腦顯示器至連接頭 2。

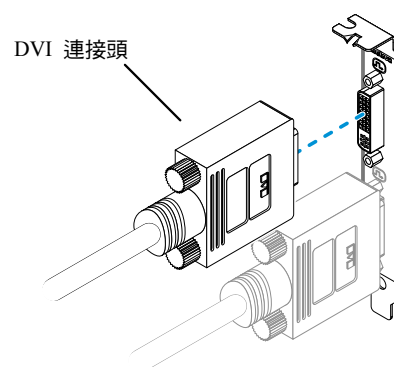
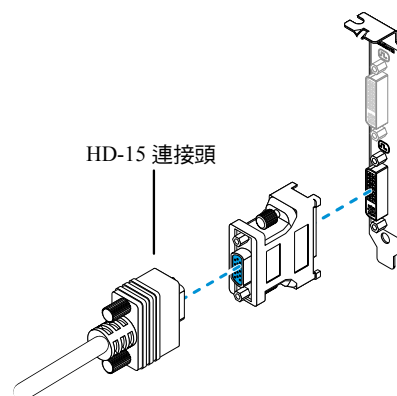
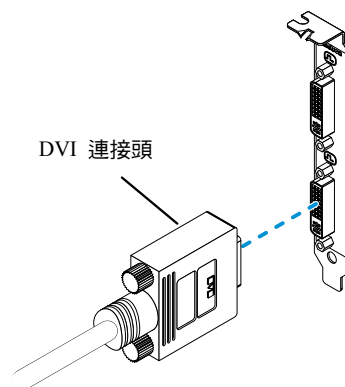

### 3. 連接三台顯示器

如果您考慮同時使用三台顯示器且您的 Matrox 產品也支援這功能，而您的第二台與第三台顯示器必需只能使用 HD-15 連接頭，連接您第三台顯示器至雙顯示連接線的連接頭 2

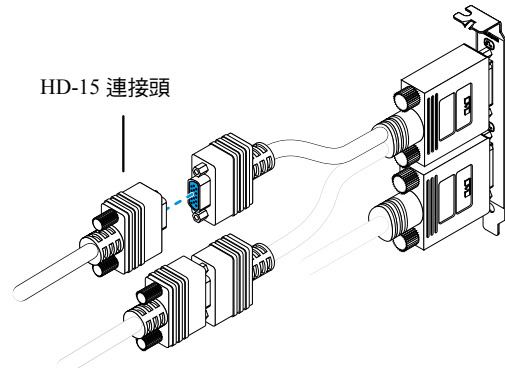
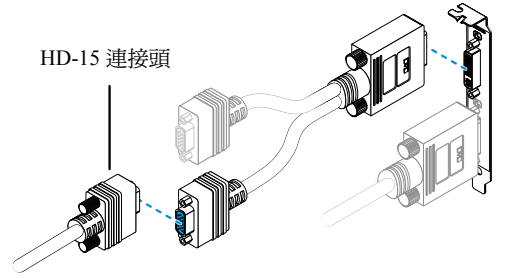

**備註：** 您由左至右的排序您的顯示器可能無法依照您的連接設定，透過 Matrox PowerDesk 軟體您可以重新設定適合您視窗桌面的顯示器排序，有關於更多的資訊請參考 Matrox PowerDesk help。



**備註：** 當您改變您的連接設定，確保您使用正確的連接頭與所有的連接頭皆正確的鎖緊。當您需重新啟動您的電腦，確保您的顯示器已經開啟，不然，軟體可能無法正確的偵測您的顯示器。



**備註：** 當連接 TV 或錄影機至您的顯示卡，您需要電視輸出轉接線。請將電視輸出轉出線連接至雙輸出連接線的連接頭 1 或連接至 DVI-to-HD15 轉接器。有關於更多的資訊請參考使用手冊中“5. 電視輸出”第 11 頁。

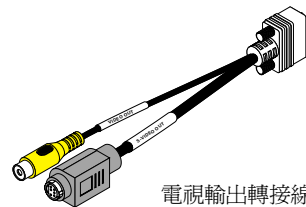

## 3. 軟體安裝



這個章節是說明對於 Windows 2000/XP(關於其他作業系統，請參考 Matrox 光碟中的 Readme 文件夾)如何安裝 Matrox 軟體。  
Windows 2000/XP or NT 4.0 - 您可能需要管理者授權安裝某些程式，有關更多資訊請參考 Windows 檔。

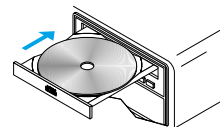

### 1. 安裝顯示卡驅動程式

當您重新啟動時，Windows 偵測是否有新硬體，如果 Matrox 顯示卡驅動程式尚未安裝，Windows 將及時的安裝您的顯示卡驅動程式，請依照螢幕畫面說明指示安裝( Matrox Windows 2000/XP 驅動程式在 Matrox 安裝光碟中的 Win2k/XP 文件夾中)。

### 2. 安裝非必備軟體

在您的電腦重新啟動後，安裝程式將列出您可安裝的附加的項目，請依照螢幕畫面說明進行安裝。

### 3. 改變您的顯示器設定

為了完全利用您的顯示卡，確定您每一個顯示器 Windows 都有正確的顯示器設定。



- a 在 Windows 桌面背景按右鍵，再按一下「內容」→「設定值」→「進階」→「顯示器」。如果您使用「雙顯示」桌面，按下「進階」前，請先選擇一台顯示器。
- b 如果“隱藏此監視器無法顯示的模式”是有效的，確定這是允許的，在“顯示更新頻率”下，選擇列表中的最高的更新率。
- c 按「確認」→「完成」

有關於更多 Windows 視窗顯示器設定的資訊，請參考視窗作業系統文件。



警告：如果不正確的軟體顯示器設定被套用，有些顯示器可能會永久的損壞。有關於更多的資訊，請參考顯示器使用手冊。

### 4. 設定您的顯示軟體

使用 Matrox PowerDesk 軟體改變顯示設定或進入 Matrox 功能選單。進入 PowerDesk，連續按二次圖像(  )在您的 Windows 工具列。PowerDesk 圖像在 Windows XP 裡，您可能需要按“ Show hidden icons” 鍵(  )在您的工具列。有關更多的資訊對於如何使用 Matrox PowerDesk 請參考線上幫忙。

---

## 4. 困難排除

### 4-1. 基本程序

這個章節為說明關於排除故障項目請參閱在手冊中的基本程序。



#### 重新啟動至 VGA 模式

**Windows 2000/XP：**如何重新啟動您的電腦至 VGA 模式

如果主要的顯示器可以正常的工作：

1. 重新啟動您的電腦，按「開始」→「關機」→「重新開機」→「完成」
2. 在 Windows 啟動之前，按 [F8]鍵進入 Windows 啟動目錄。(如果 [F8]鍵無法正常的工作，在 Windows 啟動前嘗試一直按[Ctrl]鍵。)
3. 選擇“VGA mode”，然後按 [Enter]。

如果主要的顯示器無法正常的工作：

1. 重新啟動您的電腦，關於更多的資訊參考您的系統手冊。
2. 在 Windows 啟動之前，按 [F8]鍵進入 Windows 啟動目錄。
3. 選擇“VGA mode”，然後按 [Enter]。

### 4-2. 主要的故障排除

這個章節提出可能發生的問題會阻礙您使用您的電腦。

**問題** Matrox 顯示卡安裝之後，電腦無法啟動或顯示資訊。

**原因** 您的 Matrox 顯示卡可能沒有正確的安裝。

**解決方法** 請確認您的 Matrox 顯示卡是否被正確的安裝。特別是確認顯示卡是否穩固的被安裝到擴充槽及所有連接頭是否穩固的安裝到顯示卡。有關更多資訊請參考“1.硬體安裝”，第 1 頁。

**原因** 可能您的電腦有其他的顯示卡。

**解決方法** 如果有其他的顯示卡插入至擴充槽，請移除它。

**解決方法** 如果顯示卡內建在您的電腦主機板，當您安裝 Matrox 顯示卡後也許您的系統不能自動的關閉它。請參考您的系統手冊，瞭解如何讓您的電腦關閉內建的顯示卡。

**原因** 您的電腦 BIOS(Basic Input/Output System)設定可能不正確。

**解決方法** 改變您的電腦 BIOS 設定，特別是 AGP aperture size (AGP 延伸記憶體尺寸)。有關於這方面的資訊，請參考您的系統手冊。

**原因** 您的電腦 BIOS 可能不是最新的版本。關於這方面的資訊，請參考您的系統手冊。

**解決方法** 重新安裝您原來的顯示卡及如果可能請更新您的電腦 BIOS。您可以從電腦製造商取得這方面的軟體資訊。連絡您的系統經銷商或製造商來取得更新您的電腦 BIOS。為得到更新正確的 BIOS，當您重新啟動時您可能需要瞭解您電腦的序號。(這個號碼通常出現在角落。)

**原因** 您的 Matrox 顯示卡 BIOS 可能需要更新或重置。



**解決方法** **對於有經驗的使用者**-如果您有另一片 VGA-相容的顯示卡(ISA 或 PCI)，您可以嘗試重新設定您的 Matrox 顯示卡的 BIOS。

1. 關閉您的電腦並且安裝其他顯示卡到擴充槽。有關於多的資訊請參考“在您的電腦中確定 AGP 插槽”第 1 頁。
2. 請將顯示器的訊號線連接其他的顯示卡，然後重新啟動您的電腦。



**備註：**請確認您的電腦使用其他的顯示卡來控制主要的螢幕，當重新啟動您的電腦，顯示卡所控制主要的螢幕將優先顯示資訊。

您的電腦 BIOS (Basic Input/Output System)及擴充槽型式 (ISA, PCI, 或 AGP 請參考“在您的電腦中確定 AGP 插槽。”第 1 頁)關於每一種顯示卡支援決定那些顯示卡控制您的主要顯示器。為了控制那一張顯示卡使用您的主要的顯示器，您可能需要改變您的電腦 BIOS 設定，有關於更多的如何改變您的電腦 BIOS 設定，請參考您的系統手冊。

3. 放入您的 Matrox 安裝光碟。
4. 按「開始」→「執行」，鍵入 d:\SysUtils。您將需要使用 PBIOSWin 程式更新您的 Matrox 顯示卡的 BIOS。有關於更多如何使用程式的資訊，請參考 Sysutils 檔夾中的 Readme 檔。
5. 關閉您的電腦，移除其他顯示卡，將顯示器的訊號線連接到 Matrox 顯示卡。
6. 重新啟動您的電腦。

**原因** 可能是電源供應不足夠支持您的電腦所有的裝置。

**解決方法** **對於有經驗的使用者**-移除您的電腦非必要的裝置(例如：未利用的網路卡或其他的光碟機)。有關於更多的資訊，請參考您的系統手冊，或每一裝置的文件。

**解決方法** 您可能可以提昇您電腦的電源供應，我們推薦電源供應為 300 瓦或更高，有關於更多的資訊請連絡您的電腦經銷商。

**問題** **錯誤的色彩平衡、畫面影像偏移或沒有顯示畫面。**

**原因** 您的顯示器視訊控制可能不正確設定。

**解決方法** 調整您的顯示器控制裝置(亮度、對比等)。有關於這方面更多的資訊，請參考您的顯示器手冊。

**原因** 您的顯示器可能不正確的連接。

**解決方法** 請確認您使用正確的連接 (請參考“2 連接設定”第 3 頁) 並且所有的連接頭有正確的鎖緊。

**解決方法** 確認顯示器電源線是否穩固的安裝。

**解決方法** 確認顯示器後方連接線是否穩固的安裝。如果您的顯示器使用 BNC 輸入，確認紅色 (R)、綠色(G)、藍色(B)、水平訊路 (HSYNC -白色或灰色的連接線)，及垂直訊號 (VSYNC -黑色的連接線) 連接頭是否正確及穩固的插入輸入端。

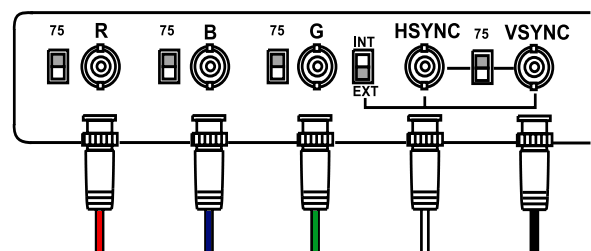

BNC 訊號連接頭

**原因** 如果您的顯示器使用 BNC 輸入，一個或更多接頭可能不正確安裝



**解決方法** 設定您的顯示器使用 RGB 輸入端及訊號開關 (如果存在) 75 歐姆，並將訊號設定有外部“external”而這些控制開關通常在您的顯示器背面。

**原因** 如果顯示的問題發生在作業系統啟動畫面之後，您的軟體顯示設定值可能不正確。

**解決方法** 確認正確的軟體顯示器設定值已經被選用。  
如果您的主要的顯示器還是可用的，請參考“改變您的顯示器設定”第 6 頁，有關於不同的方法，請參考下一個困難排除項目。

**解決方法** Windows 2000/XP： 確認您沒有使用不當的自定顯示器設定：



1. 雙按 PowerDesk 圖像(  ) 在您的視窗工具列，進入 PowerDesk 主要操作介面。有關於 PowerDesk 圖像在 Windows XP 裡，您可能需要按“Show hidden icons”鍵(  )在您的視窗工作列。
2. 按 Monitor and TV Adjustments。
3. 選擇適合的裝置。
4. 按 Adjust visible area and refresh rate→重新啟動。

**問題** 重新啟動後，或桌面設定被更變之後，螢幕影像混亂不清或無法使用。  
(螢幕影像不停的捲動、螢幕影像重疊或沒有畫面)

**原因** 您的顯示器也許沒有支援 Matrox 顯示驅動程式使用的設定值，可能的原因為從未在軟體選用一台的顯示器，顯示器並沒有支援被變更的桌面解析度，或者是連接至電腦的顯示器已經更換，但是軟體設定值沒有重新改變。



**警告：**如果不正確的軟體顯示器被套用，有些顯示器可能會永久性的損壞。有關於更多這方面的資訊，請參考您的顯示器使用手冊。

**解決方法** Windows 2000/XP：



1. 如果主要的顯示器無法正常的工作，重新啟動您的電腦至 VGA 模式。(請參考“重新啟動至 VGA 模式”第 7 頁)。
2. 在視窗桌面背景按右鍵，在按一下「內容」→「設定」。
3. 移動「螢幕區域」(Windows 2000) 或是「顯示解析度」(Windows XP) 滑尺至最低的設定值，然後按「確定」。
4. 重新啟動您的電腦。
5. 請確認正確的顯示器設定值是否已經選用(請參考“改變您的顯示器設定”第 6 頁)。
6. 請回復原始的桌面設定值(請參考 2 及 3)。

**原因** 您的系統檔案可能已經刪除或損壞。

**解決方法** 嘗試移除目前的顯示驅動程式，然後再安裝 Matrox 軟體。



**備註：** 移除軟體之前，請確認您有充足的原始或備份檔案可安裝軟體。



**備註：** Windows 2000/XP - 您可能需要管理者授權移除某些軟體，有關於這方面的資訊，請參考 Windows 檔案說明文件。



**Windows 2000/XP -**

1. 如果主要的顯示器無法正常工作，重新啟動您的電腦至 VGA 模式。(請參考“重新啟動至 VGA 模式”第 7 頁)。
2. 移除 Matrox 軟體，按「開始」→「設定\*」→「控制台」→「新增/移除程式(按兩下\*)」→「Matrox PowerDesk-HF and Driver」→「變更/移除」→「是」(\* 決定於您 Windows 的版本和架構，可能不需要這個步驟。)

- 
3. 移除 Matrox 軟體之後，安裝 Matrox 顯示卡最新的顯示驅動程式。

## 4-3. 其他資訊

我們提供附加的資訊在幫助檔和線上使用手冊。這個手冊以 Adobe Acrobat 檔案(Guide\Guide.pdf)放置在安裝光碟裡。要瀏覽或列印 PDF 檔案，請使用 Acrobat Reader 程式，這個程式可以從 Matrox 安裝光碟裡安裝。

 **備註：**必定檢查任何手冊最後的發行註釋在 Matrox 光碟裡的 Readme 檔案，也確認 Matrox 網站 ([www.matrox.com/mga](http://www.matrox.com/mga))有關於最新的 Matrox 軟體，技術支援，和產品資訊。

---

## 5. 電視輸出

---

您可以使用電視輸出轉接線連接 Matrox 顯示卡，顯示器至電視或錄影器。轉接線為附屬特別商品，這一節將說明如何使用電視輸出功能。

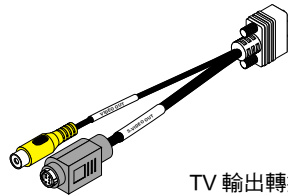

TV 輸出轉接線

**i 備註：**電視輸出不支援全螢幕 DOS 顯示模式(例如：在 Windows 啟動之前的資訊)或標準 VGA 模式(例如：當重新啟動 Windows 至“安全模式”。舊版本程式也許可以使用這些顯示模式，當這些的模式使用時，則您的電視將不會有任何的顯示(黑色)。

---

### 5-1. 連接設定

#### 1. 關閉您的電腦

Windows 2000/XP：如果您希望關閉電腦，請按「開始」→「關機」→「關閉這台電腦」→「確定」，然後關閉您的電腦。



**警告：**當您的電腦在開機時，請勿變更顯示器的連接訊號線。在您的電腦開機時可能和顯示器使用特定的設定，如果連接至另一個顯示裝置(顯示器，電視或錄影機)連接時，新的顯示裝置可能會混亂不清或無法使用。如果不正確的設定值被使用，有些裝置可能會永久性的損壞。

#### 2. 安裝電視轉接線

請連接電視輸出轉接線至您的雙輸出的第一連接頭。如果您只使用一台電腦顯示器與電視，您可以在您的 Matrox 顯示卡的第二連接頭(B)使用 DVI-to-HD15 轉接器連接至電視轉接線。

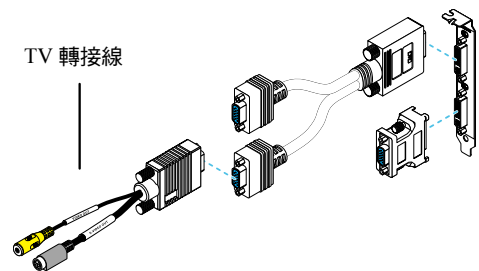

### 3. 連接視訊輸出

連接電視或錄影機，您需要一複合視訊(RCA)或 S-端子訊號線，如果您的影像裝置(電視或錄影機) 沒有提供這些類型的訊號線，您可以至一般的電子商場很容易的買到這些類型的訊號線，這類型的訊號線是符合影像裝置支援。大部分的影像裝置有符合複合視訊連接，部分高階影像裝置支援 S-端子訊號。

- 安裝複合視訊或 S-端子訊號線至您的電視轉接線。
- 安裝訊號線另一端連接至電視或錄影機的視訊輸入端子。
- 從電腦輸出視訊進行觀賞或錄影之前，請確認您的電視或錄影機設定使用 **LINE** 輸入。例如，如果您的電視有 **TV/VIDEO** 切換開關，請設定至 **VIDEO**，如果電視有 **TUNER/LINE** 切換開關，請設定 **LINE**。

如果使用複合訊號及 S-訊號線連接至 Matrox 電視輸出轉接線，您可以同時連接兩台不同的影像裝置。藉由相同的 Matrox 視訊連接頭進行視訊觀賞或錄影輸出，您可以將它連接至錄影機後連接錄影機至電視。有關於更多這方面的資訊，請參考錄影機及電視的使用手冊。

電視或錄影機使用 S-端子 電視或錄影機使用

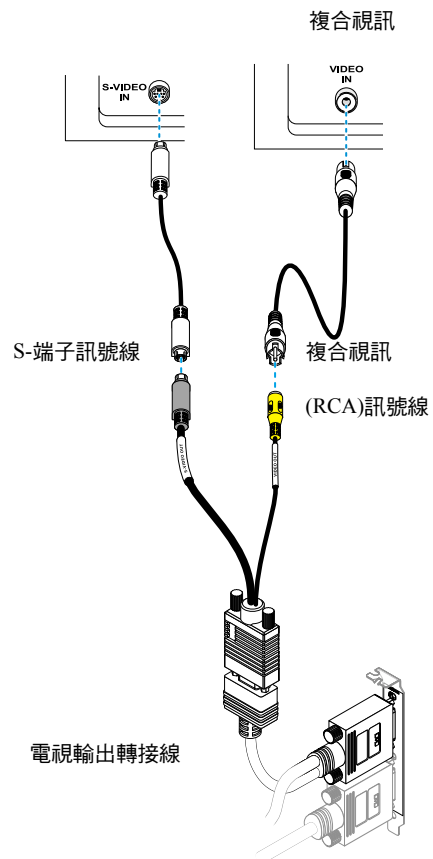

(備註：使用 Matrox 複合視訊及 S-端子連接有時為選購品)

### 4. 連接音效輸出

基本上，從電腦進行聲音的輸出是由音效卡連接至喇叭。如果您需要您可經由電視或錄影機直接連至您顯示卡進行聲音的輸出或錄音，為了連接這樣您需要一條聲音訊號線，它一端為立體聲端子，另一端為兩個 RCA 端子。如果您沒有此類型的訊號線，您將可以在一般的電子商場很容易買到。

- 將訊號線一端的立體聲端子連接至您的音效卡 Line Out(🔊)埠。
- 將訊號線另一端連接您的視訊裝置的 **left (L)** 及 **right (R) AUDIO IN** 埠。有關於更多這方面的資訊，請參考音效卡使用手冊。

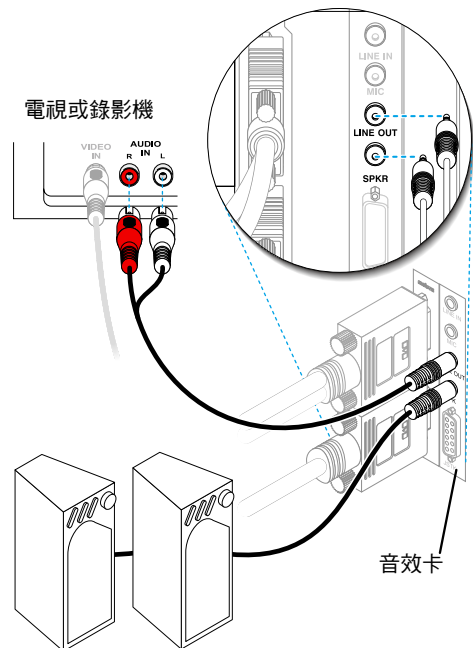

---

## 5-2. 軟體安裝

---

如果電視或錄影機連接至 Matrox 顯示卡，您將可能使用電視輸出模式進行觀賞或錄影影像。(如果連接視訊裝置至您的電腦，請參考第 12 頁)

電視設定的解析度及垂直掃瞄頻率較低於一般的電腦顯示器設定，而較低的垂直掃瞄頻率會產生畫面影像閃爍現象。





**備註：**電視輸出支援兩種電視標準。NTSC 標準適用於北美、日本及其他相關地區，PAL 標準大部分適用於西歐、中國大陸及其它地區。

如果您在 Matrox 軟體選擇一個不正確的電視標準，您的電腦可能無法正確地顯像或錄影輸出至電視或錄影機。如果希望了解您的電視支援何種標準，請參考有關它的使用手冊。

### Windows 2000/XP-

- 增加電視至您的視窗桌面或相同顯示，進入多顯示設定在您的 Matrox PowerDesk 軟體。
- 您可以電視(或錄影機)做為您的第二台顯示器：
  - 有關於 Matrox Clone 進入多顯示設定在您的 Matrox PowerDesk 軟體及選擇 “ 2 displays, Clone mode” 。
  - 有關於 Multi-display Zoom 進入 “Matrox Zoom” 在您的 Matrox PowerDesk 軟體並選擇 “ Multi-Display Zoom” 。
  - 有關於 PureVideo/DVDMMax 進入 “Video Playback Settings” 在您的 MatroxPowerDesk 軟體及開啟 “Use PureVideo/DVDMMax” 。
- 使用電視輸出時，選擇電視標準 (NTSC 或 PAL)：
  1. 進入 “ Monitor and TV Adjustments ” 在您的 Matrox PowerDesk 軟體。
  2. 按在頁面左邊的電視，然後按 “Select a TV output standard” 。
  3. 選擇符合您的電視或錄影機 NTSC 或 PAL 標準。
  4. 按「OK」。
- 調整電視設定，進入 “ Monitor and TV Adjustments” 及 “Video Playback Settings” 在您的 Matrox PowerDesk 軟體。

進入 PowerDesk，雙按這個圖像 () 在您的 Windows 工具列。有關於 PowerDesk 圖像在 Windows XP，您可能需要按 “ Show hidden icons” () 在您的 Windows 工具列，有關於如何使用 Matrox PowerDesk，請參考線上幫助。

## 6. 進階困難排除

### 6-1. 顯示卡

此章節是說明顯示卡可能發生的問題項目。

**問題** 無法使用 Windows，Windows 回應一個設定錯誤，且無法安裝或解除安裝 Matrox 顯示驅動程式。

**原因** 這個問題有可能是電腦內特定的主機板。



**備註：**Windows 2000/XP or NT 4.0 - 您可能需要管理者授權安裝某些軟體。有關於更多這方面的資訊，請參考 Windows 文件。

**解決方法** 您的主機板也許需要進行軟體更新，如果希望瞭解您的電腦使用那種主機板，請參考您的系統手冊。有關於這方面更多資訊，請連絡您的主機板或電腦製造商。

**原因** 您的系統檔案可能已經被刪除或損壞。

**解決方法** 移除，然後重新安裝 Matrox 軟體。有關更多的資訊請參考第 10 頁

**問題** 顯示器設定值無法自動的被偵測。



**警告：**如果使用不正確的軟體顯示器設定值，您的顯示器可能無法使用，有些顯示器可能會永久性的損壞，有關於更多的資訊請參考您的顯示器手冊。



**備註：**Windows 2000/XP：請確認您的顯示器設定有正確的選擇。

在您的 Windows 桌面背景按右鍵，然後再按「內容」→「設定」→「進階」→「顯示器」。如果您正在使用多螢幕顯示，按下「進階」之前，請選用一台顯示器。

如果看見您的顯示器或“隨插即用”，表示您正確選用顯示器設定值。如果您看見一台不正確的電腦名稱或“預設的顯示器”表示您選用了不正確的顯示器設定值。

**原因** 您的顯示器可能不支援隨插即用，很多新的顯示器都是隨插即用，但也有很多舊的顯示器並不是隨插即用，而軟體將無法自動的偵測顯示器的設定值。

**解決方法** 手動選擇您的軟體顯示器設定值。有關於更多資訊請參考“改變您的顯示器設定”第 6 頁。

**原因** 當視窗正在運作，如果顯示器無法改變或新增，有可能是軟體無法偵測到新的顯示器。

**解決方法** 重新啟動您的電腦，如果您的電腦是隨插即用(DDC)顯示器，軟體將自動的偵測到您的顯示器。

**原因** 您可能使用 BNC 連接頭在隨插即用的顯示器，這將會使隨插即用功能無法使用。

**解決方法** 如果您的顯示器背面有一個 HD-15 連接頭，請使用此連接頭取代 BNC 連接頭。

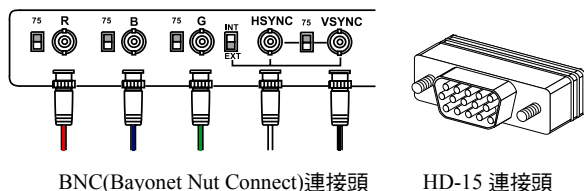

**問題** 在 Windows 2000/XP 啟動遊戲軟體之後，顯示器無法正確的顯示。



(螢幕影像不停的捲動，螢幕影像重疊或沒有畫面)

**原因** 如果您的遊戲軟體為使用低解析度 (640 x 480 或更低)，及全畫面顯示模式，您的顯示器可能沒有支援 Matrox 驅動程式正使用的垂直瞄頻率。

- 解決方法
1. 如果遊戲軟體正在全畫面顯示模式下被執行且您的顯示器無法正常工作退出遊戲，請按一次 [Alt]+[Tab] 鍵，在視窗工作列上的遊戲軟體名稱按右鍵，然後按一下「關閉」
  2. 確認在 Windows 內選擇正確的顯示器。



**問題** 3D 及影像程式無法工作。

**原因** 您的電腦或程式可能無法使用控制匯流排工作

**解決方法** 關閉 bus mastering：(如果希望繼續使用 bus mastering，參考其他解決途徑)



**Windows 2000/XP-**

1. 雙按 PowerDesk 圖像(  )在您的 Windows 工作列進入 PowerDesk 主畫面。關於 PowerDesk 圖像在 Windows XP 您可能需要按 “Show hidden icons” 鍵(  )在 Windows 工作列。
2. 按 Help→Troubleshooting settings。
3. 確認 Use bus mastering 被關閉。
4. 按「Ok」或「Apply」接受變更及重新啟動您的電腦。

**原因** 您的電腦可能沒有指定一個 IRQ 給您的 Matrox 顯示器，或您的電腦可能指定給其他的裝置，這可能是因為您的電腦將“隨插即用”功能關閉。



**Windows 2000/XP - 確認顯示器的 IRQ：**

1. 按一下「開始」→「設定」\*→「控制台」→「系統」\*→(雙按\*)→硬體→裝置管理員。(\*取決於您的 Windows 的版本或結構，一部分順序可能不相同。)
2. 按一下「顯示卡」左側的加號，一個“X”的圖示代表硬體已經被關閉。驚嘆號的圖示則代表硬體有衝突存在。
3. 雙按您的 Matrox 顯示卡的名稱，開啟一個內容對話方塊。這類型的问题會被顯示在「一般」標籤的「裝置狀態」區域。若要檢查一個「中斷要求」，請按「資源」標籤中的「資源類型」清單。

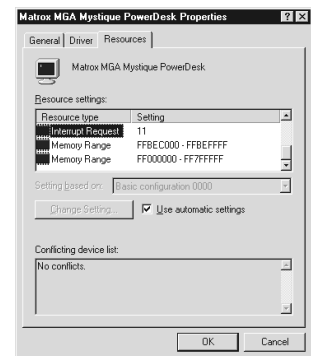

**解決方法** 改變您的 BIOS 設定公用程式的設定值。

如果您的電腦有一個啟動隨插即用功能或要求指定一個 IRQ 給 VGA 顯示卡的選項，請確認它們是已經被啟用的，如果的電腦沒有這些選項，您必須能夠使用 BIOS 設定公用程式來手動指定一個 IRQ 值給您的顯示卡。

有關於更多這方面的問題，請參考您的系統手冊或連絡您的系統製造商。

**原因** 您的電腦 BIOS 其他的設定值不正確。

**解決方法** 重新啟動電腦，使用 BIOS 設定公用程式將 BIOS 設定為製造商的預設值，製造商預設值通常是最安全的設定值，有關於更多這方面的資訊，請參考您的系統手冊。

**問題** 在 Windows 2000/XP 使用多螢幕顯示，顯示卡程式無法工作。



**原因** 您的主要顯示卡可能無法控制主要的顯示器。控制您的主要的顯示器的顯示卡，為當您重新啟動電腦主要的顯示器將會優先顯示資訊。

程式不能辨識多個顯示器可能無法工作，除非顯示卡可控制您的主要的顯示器。

您的電腦 BIOS (Basic Input/Output System)和擴充槽類型(ISA, PCI or AGP 請參考“在您的電腦中確定 AGP 插槽”第 1 頁)關於每一種顯示卡支援決定那些顯示卡控制您的主要顯示器。



**解決方法** 如果您遭遇這個問題而程式可以在視窗桌面移動，請在主要的顯示器執行這個程式，請確認程式視窗是否不能重疊任何其他的顯示器。如果程式無法驅動顯示卡來控制主要的顯示器，或您希望主要的顯示卡來控制主要的顯示器，請參考其他的解決方法。

**解決方法** 改變您的 BIOS 設定值，顯示卡擴充槽類型將優先成為主要的顯示器。有關變更電腦 BIOS 設定值的資訊，請參考系統手冊。

如果您的電腦不能選擇擴充槽類型來優先成為主要的顯示器，也許更新電腦 BIOS 可以讓進行這方面的改變。大部分電腦的 BIOS 可用軟體更新，有關於更新 BIOS 資訊，請連絡您的系統製造商。

**解決方法** 如果您的電腦主機板內建顯示控制器，請改變您的電腦 BIOS 設定，可能可以改變裝置來控制主要的顯示器，有關詳細的資訊請參考系統手冊。

**解決方法** 如果您不需要使用顯示卡來控制主要的顯示器，請您從電腦移除它。如果您的電腦主機板控制了主要的顯示器，請參考系統手冊有關於如何關閉這顯示控制器。



**原因** 同一時間使用超過一台顯示器，而您正使用的程式無法運作。

**解決方法** 您可能需要更新正在使用的程式，這個更新可能會確定此程式在多螢幕顯示系統可以使用。有關於更多的問題請連絡軟體製造商。

**解決方法** 如果您正使用多螢幕顯示獨立模式，請嘗試使用延伸模式替代它，程式無法工作於顯示獨立模式，可能可以使用於延伸模式，有關於更多於資訊，請參考 Matrox PowerDesk help。

**解決方法** **Windows 2000/XP 對於有經驗的使用者：**使用的程式不支援多螢幕顯示系統，除了您的主要的顯示器，您可以關閉所有的顯示器。

**W**

1. 雙按 PowerDesk 圖像(  )在您的 Windows 工作列，開啟 PowerDesk 主要的工作選單，有關於 PowerDesk 圖像在 Windows XP 裡，您可能需要按 “Show hidden icons” 鍵(  )在您的 Windows 工作列。
2. 按 “Multi-Display Setup”，確認正使用 1 個顯示器。
3. 按「開始」→「設定」\*→「控制台」→「系統」(雙按\*)→「硬體」→「裝置管理員」。( \*取決於您的 Windows 的版本或結構，一部分順序可能不相同。 )
4. 按一下「顯示卡」左側的加號。
5. 除了主要的顯示器的控制，請按每一張顯示卡名稱，再選用「停止此硬體設定檔」，然後按「確定」。

**i** **備註：**您的主要的顯示器不能關閉。

6. 重新啟動您的電腦，使您的電腦的改變生效。

**i** **備註：**要回復顯示卡的設定，重新操作順序 3-5，不需要選「停止此硬體設定檔」。

**問題** 電腦沒有完全支援所有的顯示卡。

(軟體無法在某些特定的顯示卡上工作，或者是其他顯示卡無法工作。)

**原因** 如果您的電腦有不同型式的顯示卡，您的 Matrox 顯示驅動程式可能無法支援所有的顯示卡。

**解決方法** 在 Windows 2000/XP，一個驅動程式可能支援單張或多張顯示卡。如果顯示驅動程式不支援某些特定的顯示卡，那這張顯示卡必須使用這張顯示卡的驅動程式。不使用相同的顯示驅動程式，顯示卡無法依據不符合的顯示驅動程式軟體工作。

**W**

**i** **備註：**如果您的 Matrox 產品是向您的電腦製造商購買，請向製造商的網址確認最新的驅動程式，由您的電腦製造商提供顯示驅動程式，很可能是用您的電腦型式做測試。

**解決方法** 如果顯示卡沒有被支援，您必須移除它。如果電腦主機板內建顯示處理器沒有支援您的軟體，請參考您的系統手冊如何關閉這個顯示處理器的資訊。

**原因** **Windows 2000/XP** - 如果使用視窗方式安裝顯示卡，(代替使用安裝程式包含您的 Matrox 顯示驅動程式。)，則顯示驅動程式將無法安裝給所有支援的顯示卡。

**解決方法** 執行包含 Matrox 顯示驅動程式的安裝程式，安裝程式會自動安裝顯示驅動程式給每張所支援的 Matrox 顯示卡。

**問題** **在多螢幕顯示模式，顯示器編號無法連續。**

**W**

**原因** 如果您的電腦有超過一張顯示卡，可能無法連續顯示螢幕編號 (例如：一張支援雙顯示的顯示卡)。螢幕編號是依據您的電腦所使用的擴充槽類式(AGP and PCI) 和 BIOS 設定值來決定。



**解決方法** Windows\* 2000/XP -在 Windows 移動螢幕。  
(\* 只有正使用多螢幕顯示在顯示獨立模式，有關於更多的資訊，請參考 PowerDesk help.)

1. 在您的 Windows 桌面背景按右鍵，然後按「內容」→「設定」
2. 選擇一台顯示器，根據顯示器的位置來移動它。

**備註：**在多螢幕顯示模式，您的螢幕安排的控制將被限制。有關這方面的資訊，請參考 for Windows NT 4.0 Matrox PowerDesk 文件。

**問題** **螢幕出現不正確的影像，程式或 Windows 無法正常工作。**



**W**

(例如：滑鼠遊標沒有正確繪製)

**原因** 有些程式可能在某些 Matrox 加速選項無法正確的工作。

**解決方法** 關閉特定的軟體加速。

**Windows 2000/XP-**

1. 雙按 PowerDesk 圖像(  )在您的 Windows 工作列，進入 PowerDesk 主要的操作介面，有關於 PowerDesk 圖像在 Windows XP，您可能需要按 “Show hidden icons” 鍵(  )在您的 Windows 工作列。
2. 按 Help→Troubleshooting settings。
3. 關閉一個或更多功能，有關於這方面的問題，請參考 Matrox PowerDesk help。
4. 按「確認」或「套用」生效您的改變。(依據您關閉的功能，您可能需要重新啟動的電腦來讓所有的變更生效。)

**解決方法** 關閉 Windows 效果：

**Windows 2000-**

1. 在您的 Windows 桌面背景按右鍵，然後按「內容」→「效果」
2. 在「視覺效果」關閉一個或更多功能。

**Windows XP-**

在您的 Windows 桌面背景按右鍵，然後按「內容」→「顯示」→「效果」。

關閉一個或更多功能。

**解決方法** 如果可能，請您更新您的 Matrox 顯示驅動程式，有關於 Matrox 最新的顯示驅動程式請參考 Matrox 網址([www.matrox.com/mga](http://www.matrox.com/mga))。

**備註:**如果您的 Matrox 產品是向您的電腦製造商購買，請向製造商的網址確認最新的驅動程式，由您的電腦製造商提供顯示驅動程式，很可能是用您的電腦型式做測試。

**解決方法** Windows 2000/XP-關閉 Matrox 硬體加速：

1. 在您的 Windows 桌面背景按右鍵，然後按「內容」→「設定值」→「進階」→「疑難排解」。
2. 移動「硬體加速」滑尺至「無」。
3. 按「確認」→「確認」接受改變。



**備註：**如果 Matrox 加速選項與使用的程式發生無法正確工作的情況，請連絡 Matrox 技術支援(請參考頁)說明問題。這些資訊將幫助我們瞭解問題，以便我們在新版本的顯示驅動程式中改進問題。請參考“售後服務”第 30 頁

**問題** 無法顯示程式視窗或對話方塊的畫面。

**原因** 您要看見的視窗或對話方塊可能被另外的視窗或對話方塊所覆蓋。

**解決方法** 請將覆蓋的視窗或對話方塊移開、關閉或縮到最小。

**原因** 如果您使用多螢幕顯示模式，程式視窗或對話方塊可能顯示在無法工作的顯示器(例：您的顯示器可能沒有正確連接或安裝。)

**解決方法** 請確認所有要使用的顯示器皆可工作。有關於更多這方面的資訊，請參考此手冊其他的疑難排解。

**原因** 軟體可能正使用一台您沒有計畫使用的螢幕，或者軟體設定所使用的螢幕可能超過您的實際擁有的顯示器數量。(例：您可能在多螢幕顯示模式，但您可能只有一台顯示器。)

**解決方法** 設定顯示器關閉。



**Windows\* 2000/XP-**

(\* 只有正使用多螢幕顯示獨立模式，有關於更多這方面的資訊，請參考 PowerDesk help.)

1. 在您的 Windows 桌面背景按右鍵，然後按「內容」→「設定值」。
2. 選擇您希望關閉的顯示器，然後清除「在這個顯示器延伸我的視窗桌面」選項的核取方塊。

**原因** 程式視窗或對話方塊可能在某些看不見的區域。





**解決方法** 如果您希望使用中的程式視窗出現在 Windows 工作列，請在它的上方按右鍵並且選擇「最大化」(如果您按「還原」，程式視窗將會返回它之前的位置。為瞭解解決這個問題，請參考其他的解決方法。)

**解決方法** 手動來移動程式視窗或對話方塊：

1. 按 [Alt]+[Space]。
2. 如果您有看到顯現出選單，按「移動」，如果沒有看見選單，請按 [M]鍵來移動。
3. 按其中之一的方向鍵，並且移動遊標至程式視窗或對話方塊要出現的地方，然後按一下。程式視窗或對話方塊將會出現在您所按之處。

---

**解決方法 Windows 2000/XP-**

1. 雙按 PowerDesk 圖像(  ) 在您的 Windows 工作列，進入 PowerDesk 主要的操作介面。有關於 PowerDesk 圖像在 Windows XP，您可能需要按 “Show hidden icons” 鍵(  ) 在您的 Windows 工作列。
2. 按 “ Desktop Management”
3. 開啟一個或更多下列功能：
  - Open program windows
  - While using stretched mode, maximize windows
4. 選擇您希望程式視窗或對話方塊出現的地方。

有關於更多這方面的資訊，請參考 Matrox PowerDesk context-sensitive help.

**問題 在數位顯示器出現模糊或只能使用一部分。**

**原因** 您可能使用數位顯示器所能夠支援的較低解析度，如果您的顯示器支援擴大顯示，那麼您的畫面影像可能會出現模糊現象，如果沒有支援擴大顯示，而螢幕顯示則可能只是畫面的一部分。

**解決方法** 請選擇顯示器最高的有效解析度，通常這個結果會獲得最佳的影像品質。(當同時使用二個數位顯示器，某些限制可能會發生，有關於更多這方面的資訊，請參考第 26 頁)

---

## 6-2. Video 視訊

此章節是說明視訊發現的問題項目。

**問題 播放視訊檔案發生不穩定 (跳動或漏格)**



**備註：**發現跳動視訊檔案可能是發生在慢速的錄放裝置或錄影裝置。慢速的錄影將畫面影格遺漏 (影格無法被記錄)。如果跳動的因為在錄影時例如視訊編碼的設定，這問題只有回復視訊檔較好的狀態或者是不同的視訊設定。

**原因** 可能您的硬碟速度太慢。請嘗試重組您的硬碟。

**解決方法 Windows 2000/XP-**



按「開始」→程式集→「附屬應用程式」→「系統工具」→「磁碟重組程式」。

**解決方法** 如果有可能，請嘗試使用較快的磁碟。



**備註：**如果您的電腦有超過一個的硬碟，您可能獲得最佳結果，請將視訊播放檔案與 Windows 交換檔案儲存在不同的硬碟。Windows 交換檔案通常存儲於「C：」。

**解決方法** 請確認您的裝置(硬碟或是 DVD 裝置) 正在在使用 DMA 模式 (如果您的裝置支援 DMA 資料傳輸)。請使用 DMA



**警告：**並非所有裝置都支援 DMA。有關於更多資訊，請參考您的硬碟文件。

**Windows 2000/XP -**

1. 按「開始」→「設定」\*→「控制台」→「系統」→(雙按\*)→「硬體」→「裝置管理員」。( \* 取決於您的 Windows 的版本或結構，一部分順序可能不相同。)
  2. 雙按「IDE ATA/ATAPI 控制器」來展開它的選項清單，然後雙按在適合的控制器名稱。
  3. 改變每一個「轉送模式」設定值至“使用 DMA (如果可能的話)”
  4. 按「確定」來接受改變。
-

---

解決方法 Windows 2000/XP-使用 Windows 的滑鼠指標預設值



1. 按「開始」→「設定」\*→「控制台」→「滑鼠」→(雙按\*)。( \*取決於您的 Windows 的版本或結構，一部分順序可能不相同。)
  2. 按「指標」標籤
  3. 在「作業方式」方塊，選用 (或重新選用) “無”，然後按「確定」。
- 

## 6-3. DVD

這章節是說明 DVD 有可能發生的問題項目。(有關於一般視訊問題，請參考“Video 視訊”第 21 頁)

**問題 DVD 視訊播放發生不穩定。(影格跳動)**

原因 您的 DVD 裝置可能速度太慢。

解決方法 如果您的 DVD 裝置支援 DMA 傳輸，請啟動這個功能。請參考第 25 頁

**問題 無法播放指定的 DVD 影片。**

原因 您的 DVD 裝置無法播放影片可能因為區域的設定值無法符合 DVD-ROM 的區碼所導致。DVD 裝置及影片可使用被指定區域或市場地區的影片。

解決問題 請嘗試取得 DVD 區碼相容於您的 DVD 播放器，請連絡您的影片廠商。

**問題 無法錄影 DVD 影像。**

請參考“無法從錄影機進行視訊錄影”第 24 頁。

---

## 6-4. TV output 電視輸出

這章節是說明 TV 輸出支援有可能發生的問題項目 (請參考“5.電視輸出”第 11 頁。)

**問題 TV 影像歪曲或無法使用。**

(沒有畫面，或畫面搖擺或影像重疊)

原因 您的電視或錄影機可能沒有正確連接。

解決方法 請確認您的電視或錄影機是否正確連接。有關於更多這方面的資訊，請參考“5-1.連接設定”請參考第 11 頁。

原因 您的電視或錄影機可能沒有正確安裝。

解決方法 如果電視連接至您的 Matrox 顯示卡及電視有一個 TV/VIDEO 切換開關，請設定它至 VIDEO。有關於更多這方面的問題，請參考您的電視使用手冊。

解決方法 如果錄影機連接至您的 Matrox 顯示卡及錄影機有 TUNER/LINE 切換關閉，請設定它至 LINE。有關於更多這方面的問題，請參考您的錄影機使用手冊。

原因 Matrox 軟體可能沒有設定電視輸出，特別是電視標準的選擇可能不正確。

解決方法 Windows 2000/XP-  
請參考“5-2.軟體安裝”第 13 頁。

原因 電視輸出沒有支援全螢幕 DOS 顯示模式 (例如：您將在 Windows 啟動之前的資訊) 或標準 VGA 模式(例如：當重新啟動 Windows 至“安全模式”舊版本程式也可以使用這些顯示模式，當這些的模式使用時，則您的電視將不會有任何的顯示(黑色)。

解決方法 請使用您的電腦顯示器代替電視以瀏覽程式。

---

**問題** 在電視上困難閱讀電腦文字。

**原因** 電視的解析度比較低於一般的電腦顯示器。所有的文字在電視上比電腦顯示器困難閱讀。

**解決方法** 降低您的電腦解析度。



**Windows 2000/XP -**

1. 在視窗桌面背景按右鍵，然後按「內容」→「設定」。
2. 移動「螢幕區域」(Windows 2000)或「螢幕解析度」滑尺至較低的設定值。
3. 按「確定」關閉對話方塊與套用改變值。

**解決方法** 如果您使用顯示區域大於 640 x 480，您可能使用較大尺寸的系統字型，使文字更容易閱讀。



**Windows 2000/XP -**

1. 在視窗背景按右鍵，按「內容」→「設定」→「進階」→「一般」。
2. 在「字型大小」標籤，選擇「大型字」。
3. 按「確認」關閉對話方塊與套用改變值。

**問題** 電視及錄影機的粗劣影像品質。

**原因** 您的軟體設定可能要調整。

**解決方法** 請參考“5-2.軟體安裝”第 13 頁

**原因** 視訊來源與目的之間可能存在太多的視訊裝置，或多種視訊裝置可能存在粗劣的視訊品質。解調器、延長的訊號線或不適當的連接頭都有可能影響視訊品質。

**解決方法** 如果您的視訊週邊裝置支援 S 端子連接，請使用它。有關於更多這方面的問題，請參考“連接設定”第 12 頁

**解決方法** 請嘗試改變一個或多個視訊裝置。

**解決方法** 如果可能，請不使用連接頭。如不使用訊號延長線。

**原因** 您的電視影像設定值可能需要調整。

**解決方法** 有些電視有分段控制稱為 PICTURE。較低的設定值可能降低這個問題。降低電視亮度設定值可能可以改善影像品質。有關於這方面更多的資訊，請參考您的電視使用手冊。

**問題** 無法用錄影機進行視訊錄影。

**原因** 影像的來源可能有複製保護。您的 Matrox 產品可能無法讓您複製有複製保護的影像。(有些視訊來源允許複製一個影像，但是不可能重複複製。)



**解決方法** 如果您希望複製有複製保護的影像，請連絡您的影像供應商。

**問題** 電視出現延伸或擠壓的畫面。

**原因** **Windows 2000/XP** -如果您在電腦使用雙顯示 PureVideo/DVDMAX 功能瀏覽全螢幕，視訊畫面比例可能無法符合您的電視畫面比例。



**解決方法** 調整軟體設定值：

1. 雙按 PowerDesk 圖像在您的 Windows 工作列，進入 PowerDesk 主要的操作介面。有關於 PowerDesk 圖像 Windows XP，您可能需要按“Show hidden icons”鍵在您的 Windows 工作列。
2. 按「Video Playback Settings」→「PureVideo/DVDMAX settings」。

3. 選擇「Preserve aspect ratio」。
4. 選擇「Detect video aspect ratio based on」→「Video window」。
5. 選擇電視畫面比率 (4:3 或 16:9，大部分的電視為 4:3)。
6. 按「確定」或「套用」讓您的改變生效。

有關於更多這方面的資訊，請參考 context-sensitive help。

## 6-5. Sound 音效

這章節是說明音效卡有可能發生的問題項目

**問題** 無法錄音、播放影像檔案沒有聲音、聲音輸出失真或雜音太大。

**原因** 如果聲音的問題來自特定裝置(例如：電視或喇叭)，可能需要調整裝置本體的音量控制。

**解決方法** 調整裝置的音量控制。

**原因** 音源線可能鬆動或不正確的連接。

**解決方法** 請確認您的音效卡音源線是否正確連接(請參考“連接音效輸出”第 12 頁)

**原因** 您的音效卡視窗軟體設定可能不正確，特別是輸入或輸出可能被關閉，或音量可能過低或偏高。

**解決方法** **Windows 2000/XP**-請確認您的音效卡的視窗軟體設定是正確的：



1. 雙按聲音圖像(或)在 Windows 工作列

如果您沒有發現音效圖像：

**Windows 2000-**

- a. 按「開始」→「設定值」→「控制臺」
- b. 雙按「多媒體」或「聲音與多媒體」圖像
- c. 開啟“工作列上顯示音量控制”
- d. 按「確定」
- e. 雙按在工作列的聲音圖像。

**Windows XP-**

- a. 按「開始」→「設定」\*→「控制台」→「聲音或音效裝置」(雙按\*)。(\* 取決於您的 Windows 的版本或結構，一部分順序可能不相同。)
  - b. 開啟“在工作列上顯示音量控制”。
  - c. 按「確認」OK.
  - d. 雙按在工作列的聲音圖像。
  - e. 按「選項」→「內容」
2. 按「錄音」鍵，在清單內啟用所有的核取方塊，然後按「確定」。
  3. 對於線路輸入或麥克風控制，請確認「音量」滑尺移動到適當大小的位置(如果不能確定，請嘗試以 1/2 音量大小的位置)。
  4. 按「選項」→「內容」

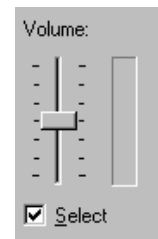

- 
5. 按「播放」鍵，在清單內啟用所有的核取方塊，再按「確定」
  6. 對於 Master、Line、Aux、及 Wave 控制，請確認「音量」滑尺移動 1/4 到 1/2 的位置 (如果不能確定，請嘗試 1/2 的位置)，及「靜音」核取方塊已經不被啟用。
  7. 關閉這個對話方塊。



**備註：**有關於您的音效驅動程式，某些標籤可能不同，例如 “Line In” 可能是被標示為 Line。

**原因** 這個問題可能和您的音效卡有關。

**解決方法** 有關於更多這方面的資訊，請參考您的音效卡使用手冊。



---

## 7. 顯示資訊

- 您的 Matrox 顯示卡 100% 相容標準 VGA，並且支援所有的 VESA 標準: VBE 2.0 (Super VGA 模式)， DPMS (省電功能)，與 DDC-2B (隨插即用顯示器)。
- 您的 Matrox 顯示卡支援雙顯示功能，可同時控制 2 台顯示器。
- Matrox Parhelia 與 Matrox Millennium P750 產品支援多顯示功能，可同時控制 3 台顯示器。
- 為獲得 Matrox 產品最佳化，我們建議使用高水準的顏色設定( 32-bit color ) 在您的顯示器上。
- 3D 加速只適用於 16-bit 或 32-bit 顏色。
- 依據您的 Matrox 顯示卡、驅動程式及軟體顯示器設定值將分別支援不同的解析度與更新率。有關於顯示器資料，請參考您的顯示器相關文件。
- 每當使用 1 或 2 顯示畫面，您的 Matrox 顯示卡支援顯示解析度提高至 2048 x 1536
- 您的 Matrox 顯示卡可依據大多數的顯示器支援高更新率，在高解析度環境下 (2048 x 1536)，您的 Matrox graphics card 支援垂直頻率可提高至 85 Hz。
- 每當使用雙顯示畫面時，每一台顯示器可擁有自己的設定。(更新率)。
- 每當使用雙顯示畫面時，都使用高解析度 (2048 x 1536)，某些顯示輸出限制可能會發生。(例如：電視錄影機可能有限制)
- 每當使用三顯示畫面時，三台顯示器使用相同的解析度，彩色設定和更新率，並且最高解析度可支援 1280 x 1024 (三台顯示器時顯示 3840 x 1024)。
- 可支援數位顯示器最高解析度 1600 x 1200。
- Matrox Parhelia-如果您同時使用二台數位顯示器，您的 Matrox 顯示卡使用相同的顯示解析度對於您的顯示器，如果您選擇不同的解析度對於您的顯示畫面，其中一台可能只使用顯示畫面的一部分(其餘畫面將為黑色)，為了避免只使用部分的顯示畫面，我們建議您選擇可使用的最高解析度，這個最高解析度是支援這兩台顯示器的最高解析度，如果您的其中一台顯示器支援最高解析度，這可能使用足以充滿整個螢幕，有關於更多關於您的顯示器資訊，請參考相關的文件。
- 如果您的隨插即用顯示器使用 BNC 訊號，它將影響隨插即用功能無法使用。請使用顯示器背面的 15-pin 連接頭來取代 BNC 訊號。

---

## 支援 VESA 模式(主要的顯示)

依下面表格所示， VESA 模式由 VESA 模式碼支援您的 Matrox 顯示卡，有許多 Super VGA DOS 程式使用 VESA 模式。

顯示解析度	16 色	256 色	32K 色	64K 色	16M 色
640 x 400	-	100	-	-	-
640 x 480	(VGA)	101	110	111	112
800 x 600	102	103	113	114	115
1024 x 768	-	105	116	117	118
1280 x 1024	-	107	119	11A	11B
1600 x 1200	-	11C	11D	11E	11F

## 8. 硬體資訊

### 產品特色

	Matrox Parhelia	Matrox Millennium P750	Matrox Millennium P650
顯示晶片	Matrox Parhelia-512	Matrox Parhelia-LX	Matrox Parhelia-LX
雙螢幕顯示	✓	✓	✓
三螢幕顯示	✓	✓	-
電視輸出*	✓	✓	-
主要的 RAMDAC	400 MHz	400 MHz	400 MHz
次要的 RAMDAC	400 MHz	400 MHz	400 MHz
記憶體	128 MB or 256 MB	64 MB	64 MB
記憶體類型	DDR (Double Data Rate) SDRAM	DDR (Double Data Rate) SDRAM	DDR (Double Data Rate) SDRAM
匯流排類型	AGP 2×, 4×, 8× or PCI compatible	AGP 2×, 4×, 8×, compatible	AGP 2×, 4×, 8×, compatible
Form factor	ATX	ATX	ATX

\*請參考“電視輸出”第 12 頁

### 環境規格

- 最小/最大工作溫度: 0 到 55°C
- 最小/最大保存溫度: -40 到 75°C
- 最大運作高度: 3,000 meters
- 最大連送高度: 12,000 meters
- 運作濕度: 20 到 80% 相對濕度(非壓縮)
- 保存濕度: 5 到 95% 相對濕度(非壓縮)

### 數位顯示器資訊

- TMDS (Transition Minimized Differential Signaling)編碼依照 Silicon Image PanelLink 標準
- DDWG (Digital Display Working Group)適合 DVI 連接頭
- EDID (Extended Display Identification Data) 1.2, 1.3 (without the extended data block),和支援 2.0

\*當同時兩個數位顯示器時，可能有發生某些限制。有關於更多資訊請參考第 25 頁

---

**顯示卡尺寸- Matrox Parhelia**

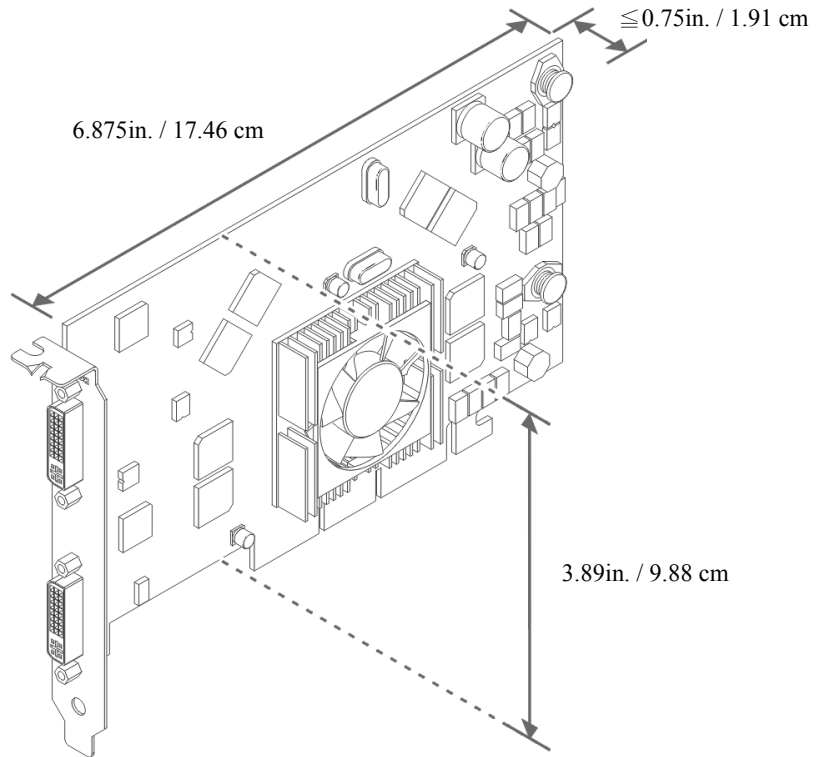

**顯示卡尺寸 Matrox Millennium P750 / P650**

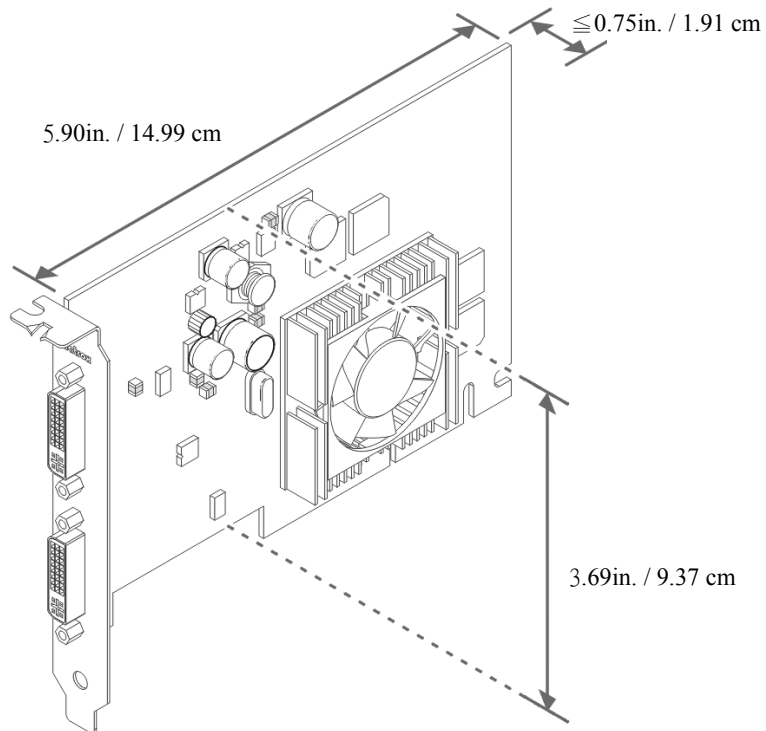

## 數位連接頭(DVI-I)

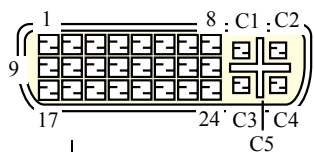

Pin	Signal	Pin	Signal	Pin	Signal
1	TMDS data 2 -	9	TMDS data 1 -	17	TMDS data 0 -
2	TMDS data 2 +	10	TMDS data 1 +	18	TMDS data 0 +
3	TMDS data 2/4 shield	11	TMDS data 1/3 shield	19	TMDS data 0/5 shield
4	TMDS data 4 -	12	TMDS data 3 -	20	TMDS data 5 -
5	TMDS data 4 +	13	TMDS data 3 +	21	TMDS data 5 +
6	DDC clock	14	+5 V power	22	TMDS clock shield
7	DDC data	15	Ground (for +5 V, Hsync.& Sync)	23	TMDS clock +
8	Analog vertical sync	16	Hot plug detection	24	TMDS clock -
C1	Analog red	C3	Analog blue	C5	Analog ground (Analog R, G, & B return)
C2	Analog green	C4	Analog horizontal sync		

## 類比雙螢幕轉接器 (DVI-I to HD-15)

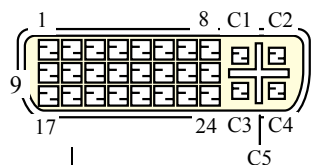

Pin	Signal	Pin	Signal	Pin	Signal
1	TMDS data 2 -	9	TMDS data 1 -	17	TMDS data 0 -
2	TMDS data 2 +	10	TMDS data 1 +	18	TMDS data 0 +
3	TMDS data 2/4 shield	11	TMDS data 1/3 shield	19	TMDS data 0/5 shield
4	Analog red (2)	12	TMDS data 3 -	20	Analog blue (2)
5	Analog horizontal sync (2)	13	TMDS data 3 +	21	DDC Clock (2)
6	DDC clock (1)	14	+5 V power	22	TMDS clock shield
7	DDC data (1)	15	Ground (for +5V,Hsync,& VSync)	23	TMDS clock +
8	Analog vertical sync (1)	16	Hot plug detection	24	TMDS clock -
C1	Analog red (1)	C3	Analog blue (1)	C5	Analog ground
C2	Analog green (1)	C4	Analog horizontal sync (1)		(Analog R,G,& B return) (1)

## 類比連接頭(HD-15)

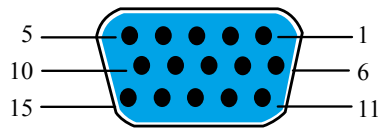

Pin	Signal	Pin	Signal	Pin	Signal
1	Analog red output	6	Ground	11	-
2	Analog green output	7	Ground	12	SDA (DDC)
3	Analog blue output	8	Ground	13	TTL horizontal sync
4	-	9	+5 V (DDC)	14	TTL vertical sync
5	Ground	10	Ground	15	SCL (DDC)

## Matrox 電視輸出轉接頭 (請參考“5 電視輸出”第 11 頁)

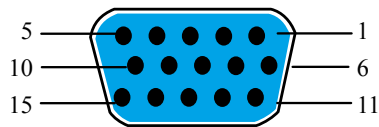

Pin	Signal	Pin	Signal	Pin	Signal
1	Composite video	6	Ground	11	-
2	Y (S-video)	7	Ground	12	Shorted with 15 by adapter
3	C (S-video)	8	Ground	13	-
4	-	9	-	14	-
5	Ground	10	Ground	15	Shorted with 12 by adapter

---

## 9. 售後服務

---

### Matrox 網路服務

Matrox 為了提供更完善的售後服務與技術支援，我們的網站將提供產品資訊、驅動程式下載、技術支援等服務項目，歡迎您參觀我們的網站。

Matrox 網址：

[www.matrox.com](http://www.matrox.com)

如果您有產品方面的問題，為了最迅速解決您的問題，建議您遵循以下方式。

1. **連絡您的經銷商：**您的經銷商為地區性且可能最熟悉您的電腦系統，通常這是最快且最有效獲得技術支援的方式。
2. **直接的技術支援：**如經銷商不能解決您的問題，您可以透過以下方式直接獲得技術支援。
  - 請使用客戶服務電話(02)2545-2885 與我們的產品服務人員連絡，他們會提供您即時的技術支援及相關問題的答覆。
3. **產品的保固期限：**您購買的 Matrox 顯示卡將提供 1 年免費的硬體維修服務，且產品購買七天內如果發生故障，本公司將提供新品更換服務。

#### 我們需要的資訊

- 請留下完整的問題資訊包含以下事項：
- Matrox 顯示卡產品序號、產品型號、 BIOS 版本、 驅動程式版本等產品資訊。
- 問題發生時的顯示設定(解析度、顏色等)。
- 電腦主機板品牌名稱，系統 BIOS 製作商與版本號碼等電腦主機資料。
- 顯示器品牌與型號。
- 作業系統版本。
- 如果有使用網路卡，它的品牌與版本。
- 您的系統安裝其他介面卡或裝置的品牌與型號。